

XPS™

GHID DE CONFIGURARE





XPS™

GHID DE CONFIGURARE

Model de reglementare: P09E

Tip de reglementare: P09E001

Note, atenționări și avertismente

-  **NOTA:** O NOTA indică informații importante care vă ajută să vă utilizați mai bine computerul.
-  **ATENȚIE:** O ATENȚIE indică o deteriorare potențială a componentelor hardware sau o pierdere de date și vă comunică cum să evitați problema.
-  **AVERTISMENT:** Un AVERTISMENT indică posibilitatea provocării unei daune a bunurilor, a unei daune corporale sau a decesului.

Dacă ați achiziționat un computer Dell™ Seria n, orice referințe din prezentul document la sistemele de operare Microsoft® Windows® nu sunt aplicabile.

Informațiile din acest document pot fi modificate fără notificare.

© 2010 Dell Inc. Toate drepturile rezervate.

Este strict interzisă reproducerea sub orice formă a acestor materiale, fără autorizația scrisă a Dell Inc.

Mărcile comerciale utilizate în acest text: *Dell*, sigla *DELL*, *XPS*, *Solution Station*, și *DellConnect* sunt mărci comerciale ale Dell Inc.; *Intel*, *Pentium*, și *Centrino* sunt mărci comerciale înregistrate, iar *Core* este marcă comercială a Intel Corporation în Statele Unite ale Americii și în alte țări; *Microsoft*, *Windows* și sigla butonului de start *Windows* sunt mărci comerciale sau mărci comerciale înregistrate ale Microsoft Corporation în Statele Unite ale Americii și/sau în alte țări; *Blu-ray Disc* este o marcă comercială a Blu-ray Disc Association; *Bluetooth* este o marcă comercială înregistrată deținută de Bluetooth SIG, Inc. și este utilizată de Dell prin licență.

Alte mărci comerciale și denumiri comerciale pot fi utilizate în acest document pentru referire fie la entitățile care au drepturi asupra mărcilor și denumirilor fie la produsele acestora. Dell Inc. neagă orice interes de proprietate asupra mărcilor comerciale și denumirilor comerciale cu excepția celor care îi aparțin.

Cuprins

Configurarea laptopului XPS.	7	Utilizarea laptopului XPS.	22
Înainte de configurarea computerului dvs.	7	Caracteristici pe partea dreaptă	22
Conectarea adaptorului de c.a.	8	Caracteristici pe partea stângă	26
Conectarea cablului de rețea (opțional)	9	Caracteristici pe partea din spate	28
Apăsați pe butonul de pornire	10	Caracteristici ale bazei computerului și tastaturii	30
Configurarea Microsoft Windows	11	Indicatori luminoși de stare	34
Creați suportul de recuperare a sistemului (recomandat)	12	Dezactivarea încărcării bateriei	35
Instalarea cartelei SIM (opțional)	14	Gesturi touchpad	36
Activarea sau dezactivarea funcției wireless (opțional)	16	Tastele pentru comenzile multimedia	38
Configurarea afișajului wireless (opțional)	18	Caracteristicile liniei de butoane	40
Configurarea tunerului TV (opțional)	19	Utilizarea unității optice	42
Conectarea la Internet (opțional)	20	Caracteristici afișaj	44
		Gesturi ecran tactil (opțional)	46
		Îndepărtarea și remontarea bateriei	48

Cuprins

Caracteristici de programe software . . .	50	Utilizarea instrumentelor	
Dell DataSafe Online Backup (Backup online Dell DataSafe).	51	de asistență	64
Tehnologia NVIDIA Optimus	52	Dell Support Center (Centrul de asistență Dell)	64
Senzorul de cădere liberă	53	My Dell Downloads	65
Docul Dell (opțional)	54	Mesaje de sistem	65
Dell Stage (opțional)	55	Depanator hardware	67
Rezolvarea problemelor	57	Dell Diagnostics	67
Codurile sonore	57	Restaurarea sistemului	
Probleme ale ecranului tactil	58	de operare	72
Probleme de rețea	59	Restaurare sistem	73
Probleme de alimentare	60	Dell DataSafe Local Backup (Backup local Dell DataSafe).	74
Probleme de memorie	61	Suportul de recuperare a sistemului . . .	76
Blocări și probleme de software	62	Dell Factory Image Restore	77

Obținerea de ajutor	79	Găsirea informațiilor și a resurselor suplimentare	88
Asistență tehnică și serviciu clienți	80	Specificații	90
DellConnect	80	Anexă	97
Servicii online	81	Mențiune produs Macrovision	97
Serviciu automat stare comandă	82	Informații pentru NOM sau Standardul oficial mexican (Numai pentru Mexic).	98
Informații despre produs	82	Index	99
Restituirea articolelor în garanție pentru reparare sau pentru ramburs	83		
Înainte să apelați	85		
Cum se poate contacta Dell	87		

Configurarea laptopului XPS

Această secțiune furnizează informații privind configurarea laptopului Dell™ XPS™.

Înainte de configurarea computerului dvs.

La poziționarea computerului, asigurați-vă că există un acces ușor la o sursă de alimentare, ventilare adecvată și o suprafață plană pentru amplasarea computerului.

Blocarea circulației fluxului de aer în jurul laptopului poate cauza supraîncălzirea acestuia. Pentru a evita supraîncălzirea, asigurați-vă că lăsați cel puțin 5,1 cm (2 inchi) în dreapta și în stânga. Nu amplasați niciodată computerul într-un spațiu închis, cum ar fi un dulap sau un sertar, atunci când este alimentat.

 **AVERTISMENT: Nu blocați, nu forțați obiecte înăuntru și nu permiteți acumularea prafului în orificiile de ventilație. Nu așezați computerul Dell într-un mediu neaerisit, cum ar fi un geamantan, pe suprafețe din material textil, cum ar fi covoare sau pături, în timp ce este alimentat. Blocarea aerisirii poate cauza defectarea computerului, scăderea performanței computerului sau poate provoca incendii. Computerul pornește ventilatorul atunci când se încălzește. Zgomotul ventilatorului este normal și nu indică o problemă a ventilatorului sau a computerului.**

 **ATENȚIE: Așezarea sau stivuirea de obiecte grele sau ascuțite pe computer poate avea drept rezultat deteriorarea definitivă a computerului.**

Conectarea adaptorului de c.a.

Conectați adaptorul de c.a. la computer și apoi conectați-l la o priză electrică sau la un dispozitiv de protecție contra supratensiunii.

⚠️ AVERTISMENT: Adaptorul de c.a. poate fi conectat la prize electrice din întreaga lume. Cu toate acestea, tipurile de conectori și cabluri de alimentare variază de la o țară la alta. Utilizarea unui cablu necorespunzător sau conectarea incorectă a cablului la un prelungitor sau la o priză electrică poate provoca incendii sau deteriorarea ireversibilă a computerului.

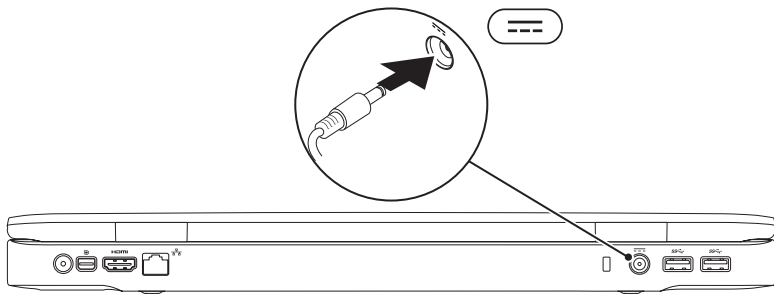

Conectarea cablului de rețea (opțional)

Pentru utilizarea unei conexiuni de rețea prin cablu, conectați cablul de rețea.

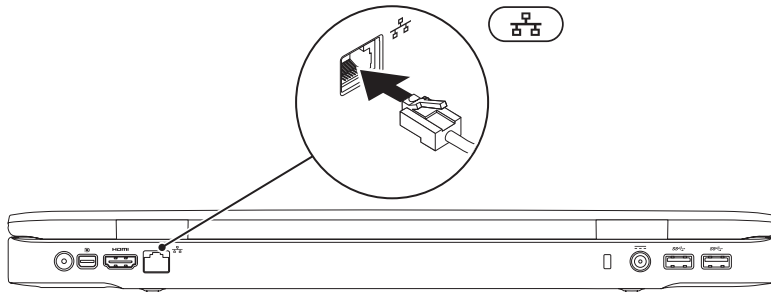

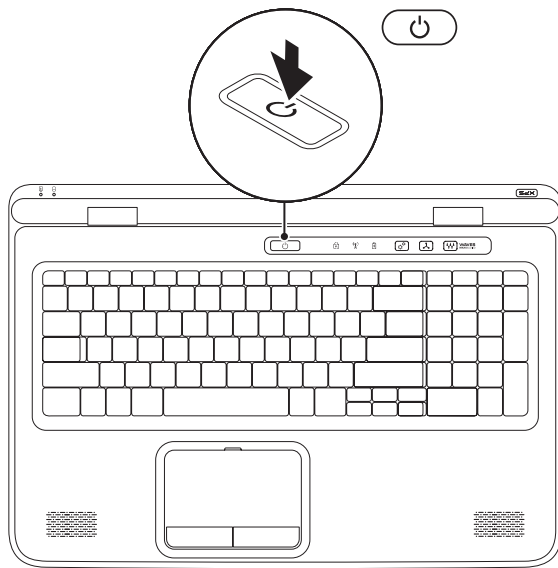

Apăsați pe butonul de pornire



Configurarea Microsoft Windows

Computerul dvs. Dell este livrat cu sistemul de operare Microsoft® Windows® preconfigurat. Pentru prima configurare a sistemului de operare Windows, urmați instrucțiunile de pe ecran. Acești pași sunt obligatorii și este posibil să necesite un anumit timp. Ecranele vă conduc prin câteva proceduri, inclusiv acceptarea acordurilor de licență, setarea preferințelor și configurarea unei conexiuni la Internet.

-  **ATENȚIE:** Nu întrerupeți procesul de configurare a sistemului de operare. În caz contrar, computerul poate deveni inutilizabil și va trebui să reinstalați sistemul de operare.
-  **NOTA:** Pentru performanța optimă, vă recomandăm să descărcați și să instalați cel mai recent BIOS și cele mai recente drivere pentru computerul dvs. disponibile la adresa support.dell.com.
-  **NOTA:** Pentru informații suplimentare privind sistemul de operare și caracteristicile, vizitați support.dell.com/MyNewDell.

Creați suportul de recuperare a sistemului (recomandat)

 **NOTA:** Vă recomandăm să creați un suport de recuperare a sistemului imediat după ce configurați Microsoft Windows.

Suportul de recuperare a sistemului se poate utiliza pentru a restaura computerul la starea de funcționare din momentul achiziționării computerului, păstrând fișierele de date (fără a fi necesar discul *Operating system* (Sistem de operare)). Aveți posibilitatea să utilizați suportul de recuperare a sistemului dacă modificările de hardware, software, drivere sau alte setări de sistem au lăsat computerul într-o stare de funcționare nedorită.

Pentru crearea suportului de recuperare a sistemului sunt necesare următoarele:

- Dell DataSafe Local Backup
- Cheie USB cu o capacitate minimă de 8 GO sau un disc de tip DVD-R/DVD+R/Blu-ray Disc™



 **NOTA:** Este posibil ca aplicația Dell DataSafe Local Backup să nu accepte discuri reinscriptibile.

Pentru a crea un suport de recuperare a sistemului:

1. Asigurați-vă că adaptorul de c.a. este conectat (consultați „Conectarea adaptorului de c.a.” la pagina 8).
2. Introduceți discul sau cheia USB în computer.
3. Faceți clic pe **Start**  → **All Programs** (Toate programele) → **Dell DataSafe Local Backup** (Backup local Dell DataSafe).
4. Faceți clic pe **Create Recovery Media** (Creare suport de recuperare).
5. Urmați instrucțiunile de pe ecran.

 **NOTA:** Pentru informații despre restabilirea sistemului de operare utilizând suportul de recuperare a sistemului, consultați secțiunea „Suportul de recuperare a sistemului” de la pagina 76.

Instalarea cartelei SIM (opțional)

-  **NOTA:** Instalarea unei cartele SIM nu este necesară dacă utilizați o cartelă EVDO pentru acces la Internet.
-  **NOTA:** Pentru a configura și a vizualiza televiziunea digitală ISDB-T în Japonia, este necesară instalarea unui minicard B-CAS în slotul pentru cartela SIM.

Instalarea unei cartele SIM (Subscriber Identity Module) pe computer vă permite să vă conectați la Internet. Pentru a beneficia de acces la Internet, trebuie să vă aflați în raza de acoperire a furnizorului dvs. de servicii de telefonie mobilă.

Pentru a instala cartela SIM:

1. Opriți computerul.
2. Scoateți bateria (consultați secțiunea „Îndepărtarea și remontarea bateriei” de la pagina 48).
3. În compartimentul pentru baterie, glisați cartela SIM în slotul pentru cartele SIM.
4. Remontați bateria (consultați secțiunea „Îndepărtarea și remontarea bateriei” de la pagina 48).
5. Porniți computerul.

Pentru a scoate cartela SIM, apăsați și ejectați cartela SIM.

Configurarea laptopului XPS

- 1 compartiment pentru baterie
- 2 slot pentru cartele SIM
- 3 cartelă SIM

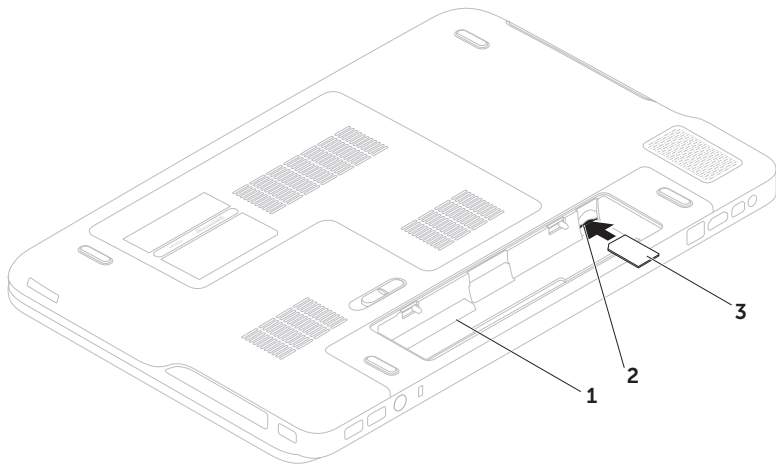

Activarea sau dezactivarea funcției wireless (opțional)

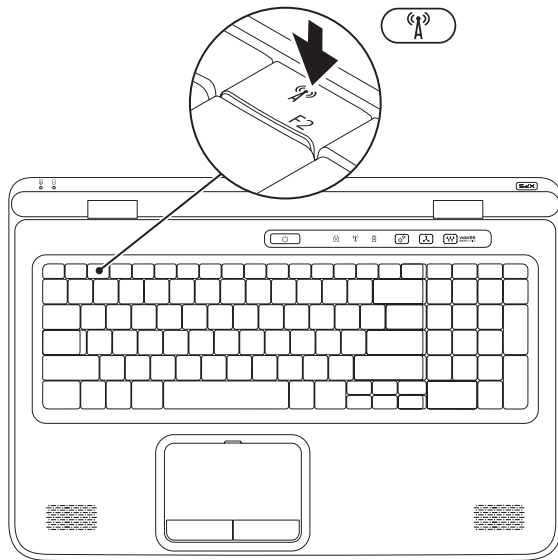

Pentru a activa sau a dezactiva funcția wireless:



1. Asigurați-vă că este pornit computerul.
2. Apăsați pe tasta wireless  din rândul cu taste funcționale de pe tastatură.
Starea curentă a transmisiilor radio wireless se afișează pe ecran.

Funcție wireless activată

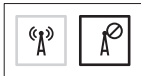

Funcție wireless dezactivată



3. Apăsați din nou pe tasta wireless  pentru a comuta între stările activat sau dezactivat ale funcției wireless.
-  **NOTA:** Tasta Wireless vă permite să dezactivați rapid transmisiile prin radio (Wi-Fi și Bluetooth®), ca în cazul solicitării de a dezactiva toate rețele wireless cu transmisie prin radio în timpul unui zbor cu avionul.

Configurarea afișajului wireless (opțional)

 **NOTA:** Este posibil ca afișajul wireless să nu fie acceptat pe toate computerele.

Afișajul wireless poate fi configurat numai pe computere cu:

Procesor	Intel® Core™ i3-3xx - i7-8xx
Controler video	Integrată: Placă grafică Intel HD Încorporată: NVIDIA GeForce GT 435M/445M
Placă WLAN	Intel Centrino® 1000/6200/6300 sau Intel Centrino Advanced-N + WiMAX 6250
Sistem de operare	Windows 7 Home Premium, Professional sau Ultimate
Driver	Dacă nu există, descărcați și instalați cel mai recent driver pentru „Intel Wireless Display Connection Manager”, disponibil la adresa support.dell.com .

Pentru a configura afișajul wireless pe computerul dvs.:

1. Asigurați-vă că este pornit computerul.
2. Verificați dacă funcția wireless este activată (consultați secțiunea „Activarea sau dezactivarea funcției wireless” de la pagina 16).
3. Conectați adaptorul pentru afișajul wireless la televizor.

 **NOTA:** Adaptorul pentru afișajul wireless nu este livrat împreună cu computerul și trebuie achiziționat separat.

4. Porniți televizorul și adaptorul pentru afișajul wireless.
5. Selectați sursa video adecvată pentru televizorul dvs., cum ar fi HDMI1, HDMI2 sau S-Video.
6. Faceți dublu clic pe pictograma Intel® Wireless Display  de pe desktop. Se afișează fereastra **Intel® Wireless Display**.

7. Selectați **Scan for available displays** (Scanare afișaje disponibile).
8. Selectați adaptorul pentru afișajul wireless din lista **Detected wireless displays** (Afișaje wireless detectate).
9. Introduceți codul de securitate afișat pe televizorul dvs.

Pentru a activa afișajul wireless:

1. Faceți dublu clic pe pictograma Intel® Wireless Display  de pe desktop. Se afișează fereastra **Intel Wireless Display**.
2. Selectați **Connect to Existing Adapter** (Conectare la adaptorul existent).

 **NOTA:** Pentru informații suplimentare privind afișajul wireless, consultați documentația livrată împreună cu adaptorul pentru afișajul wireless.

Configurarea tunerului TV (opțional)

 **NOTA:** Disponibilitatea tunerului TV poate varia în funcție de regiune.

Pentru a configura tunerul TV:

1. Dacă încă nu ați inserat minicardul B-CAS, opriți computerul și inserați minicardul în slotul pentru cartela SIM de pe computer (numai în Japonia).
2. Conectați cablul televizorului/antenei digitale sau adaptorul pentru cablu la conectorul pentru antenă de pe computer.
3. Porniți computerul.
4. Faceți clic pe **Start**  → **Toate programele** → **Windows Media Center** → **Activități** → **Setări** → **TV**.
5. Urmăriți instrucțiunile de pe ecran.

Conectarea la Internet (opțional)

Pentru a vă conecta la Internet, aveți nevoie de un modem extern sau de o conexiune la rețea și de un furnizor de servicii Internet (ISP).

Dacă în comanda inițială nu ați inclus un modem extern prin USB sau un adaptor WLAN, puteți achiziționa unul de la adresa **www.dell.com**.

Configurarea unei conexiuni prin cablu

- Dacă utilizați o conexiune pe linie comutată, conectați o linie telefonică la modemul extern prin USB opțional și la conectorul telefonic de perete înainte de a configura conexiunea la Internet.
- Dacă utilizați o conexiune DSL sau prin modem cu cablu/prin satelit, contactați furnizorul dvs. ISP sau serviciul de telefonie mobilă pentru a afla instrucțiunile de configurare.

Pentru a încheia setarea conexiunii prin cablu la Internet, urmați instrucțiunile din „Configurarea conexiunii la Internet”, de la pagina 21.

Configurarea unei conexiuni wireless

 **NOTA:** Pentru configurarea routerului wireless, consultați documentația livrată împreună cu routerul.

Înainte de a putea utiliza conexiunea wireless la Internet, trebuie să vă conectați la routerul wireless.

Pentru configurarea conexiunii la un router wireless:

1. Verificați dacă funcția wireless este activată pe computer (consultați secțiunea „Activarea sau dezactivarea funcției wireless” de la pagina 16).
2. Salvați și închideți toate fișierele deschise și închideți toate programele deschise.
3. Faceți clic pe **Start**  → **Panou de control**.
4. În caseta de căutare, tastați *rețea*, apoi faceți clic pe **Centru rețea și partajare** → **Conectarea la o rețea**.
5. Urmăriți instrucțiunile de pe ecran pentru a încheia configurarea.

Configurarea conexiunii la Internet

Furnizorii de servicii Internet și ofertele acestora variază în funcție de țară. Contactați furnizorul de servicii Internet pentru ofertele valabile în țara dvs.

Dacă nu vă puteți conecta la Internet deși anterior ați reușit acest lucru, este posibil ca serviciul furnizorului de servicii Internet (ISP) să fie întrerupt. Contactați furnizorul de servicii Internet pentru a verifica starea serviciului sau încercați să vă conectați din nou mai târziu.

Pregătiți din timp informațiile referitoare la furnizorul de servicii Internet. Dacă nu aveți un furnizor ISP, asistentul **Conectare la Internet** vă poate ajuta să găsiți un furnizor.

Pentru a seta conexiunea la Internet:

1. Salvați și închideți toate fișierele deschise și închideți toate programele deschise.
2. Faceți clic pe **Start**  → **Panou de control**.
3. În caseta de căutare, tastați *rețea*, apoi faceți clic pe **Centru rețea și partajare** → **Configurare conexiune sau rețea nouă** → **Conectare la Internet**.

Apare fereastra **Conectare la Internet**.

 **NOTA:** Dacă nu știți ce tip de conexiune să selectați, faceți clic pe **Ajutor pentru alegere** sau contactați furnizorul dvs. ISP.

4. Urmați instrucțiunile de pe ecran și utilizați informațiile de configurare furnizate de furnizorul dvs. de servicii Internet pentru finalizarea configurării.

Utilizarea laptopului XPS

Această secțiune oferă informații despre funcțiile disponibile pe laptopul dvs. Dell™ XPS™.

Caracteristici pe partea dreaptă

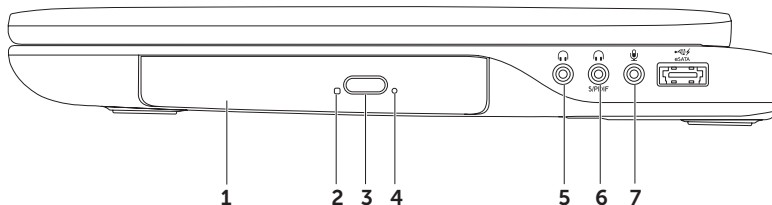



-
- 1 Unitate optică** — redă sau înregistrează CD-uri, DVD-uri și discuri Blu-ray (opțional). Pentru informații suplimentare, consultați secțiunea „Utilizarea unității optice” de la pagina 42.

 - 2 Indicatorul unității optice** — se aprinde intermitent când apăsați pe butonul de deschidere a unității optice sau când inserați un disc și acesta este în curs de citire.

 - 3 Butonul de deschidere a unității optice** — deschide tava unității optice, când este apăsat.

 - 4 Orificiul pentru deschidere de urgență** — se utilizează pentru a deschide tava unității optice dacă aceasta nu se deschide când apăsați pe butonul de deschidere. Pentru mai multe informații, consultați secțiunea „Utilizarea orificiului pentru deschidere de urgență” de la pagina 42.

 -  **5 Conector ieșire audio/cască** — conectează o pereche de căști, o boxă sau un sistem de sunet alimentat.

 -  **6 Conector combo căști/S/PDIF digital** — conectează amplificatoare, boxe sau televizoare pentru ieșire audio digitală. De asemenea, poate fi utilizat pentru a conecta o pereche de căști.

 -  **7 Conector intrare audio/microfon** — conectează un microfon sau un semnal de intrare pentru utilizare cu programele audio.

NOTA: Puteți instala boxe cu 5.1 canale utilizând cei trei conectori audio (5, 6 și 7) sau utilizând conectorul S/PDIF (6).

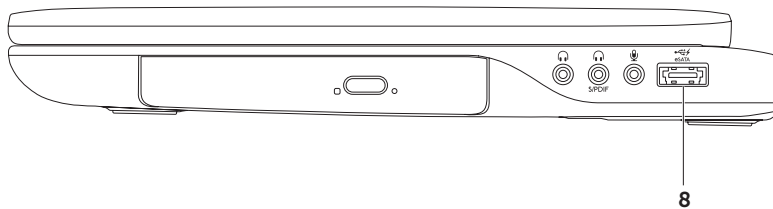

-
- 8  **Conector combo eSATA/USB cu USB PowerShare** — conectează dispozitive de stocare compatibile eSATA (cum ar fi hard diskurile externe sau unitățile optice) sau dispozitive USB (cum ar fi un mouse, o tastatură, o imprimantă, o unitate externă sau un player MP3). Caracteristica USB cu PowerShare vă permite să încărcați dispozitivele USB atunci când computerul este pornit sau oprit sau în stare de repaus.



NOTA: Este posibil ca anumite dispozitive USB să nu se încarce când computerul este oprit sau în stare de repaus. În astfel de cazuri, porniți computerul pentru a încărca dispozitivul.

NOTA: Dacă opriți computerul în timp ce un dispozitiv USB se încarcă, dispozitivul nu se mai încarcă. Pentru a continua încărcarea, deconectați dispozitivul USB și conectați-l din nou.

NOTA: Caracteristica USB PowerShare se dezactivează automat atunci când capacitatea totală de funcționare a bateriei a ajuns la 10%.

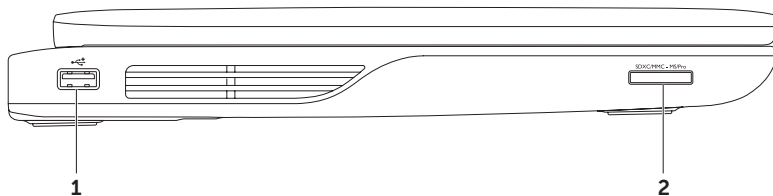
Caracteristici pe partea stângă



-
- 1  **Conector USB 2.0** — conectează dispozitive prin USB, cum ar fi un mouse, o tastatură, o imprimantă, o unitate externă sau un player MP3.
 - 2  **Cititor de medii magnetice 9-în-1** — oferă o modalitate rapidă și convenabilă de vizualizare și partajare a fotografiilor digitale, a fișierelor audio, a înregistrărilor video și a documentelor stocate pe cardurile digitale de memorie. Pentru cardurile de memorie acceptate, consultați secțiunea „Specificații” de la pagina 90.

NOTA: Computerul dumneavoastră este livrat cu o fațetă de plastic instalată în slotul mediului magnetic. Cardurile false protejează sloturile de praf și alte particule. Păstrați fațeta pentru utilizare atunci când nu este instalat niciun mediu magnetic în slot; fațetele de la alte computere pot să nu se potrivească la computerul dumneavoastră.

Caracteristici pe partea din spate

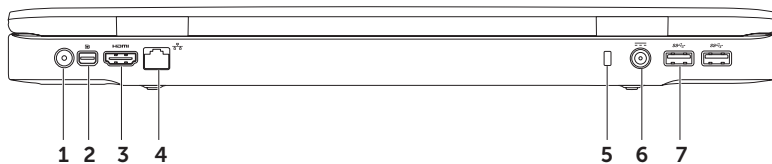

-
- 1 Conector intrare antenă (pentru modelele acceptate)** — conectează o antenă externă (inclusă) sau un cablu coaxial (inclus cu adaptorul) pentru vizionarea programelor cu ajutorul plăcii pentru tunerul TV (opțional).

 -  **Conector mini-DisplayPort** — conector standard de interfață digitală care acceptă monitoare externe și proiectoare cu conectare prin DisplayPort.

 -  **Conector HDMI** — conectează un aparat TV pentru semnale audio 5.1 și video.
NOTA: Când acest conector este utilizat cu un monitor, va fi citit numai semnalul video.

 -  **Conector rețea** — conectează computerul la o rețea sau la un dispozitiv cu bandă largă dacă utilizați o rețea prin cablu.







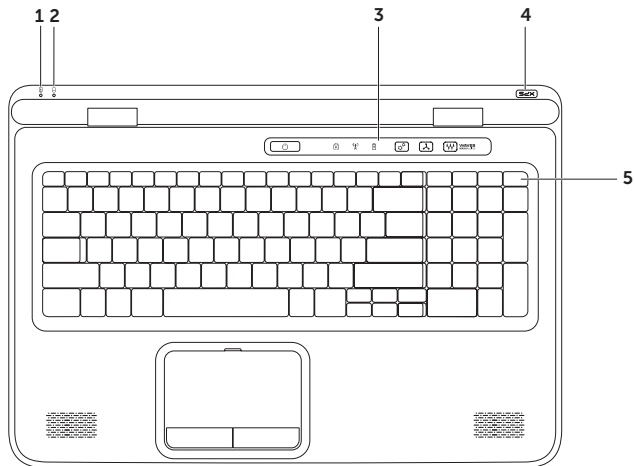

 - 5 Slot cablu de securitate** — atașează un cablu de securitate disponibil în comerț la computer.
NOTA: Înainte de a achiziționa un cablu de securitate, asigurați-vă că acesta se potrivește în slotul cablului de securitate de pe computerul dvs..

 -  **Conector pentru adaptorul de c.a.** — conectează adaptorul de c.a. care alimentează computerul și încarcă bateria.

 -  **Conectori USB 3.0 (2)** — conectează dispozitive prin USB, cum ar fi un mouse, o tastatură, o imprimantă, o unitate externă sau un player MP3.
-

Caracteristici ale bazei computerului și tastaturii



-
- 1  **Indicator luminos de stare a bateriei** — indică starea de încărcare a bateriei. Pentru informații suplimentare despre indicatorul luminos de stare a bateriei, consultați secțiunea „Indicatori luminoși de stare” de la pagina 34.
-
- 2  **Indicator luminos de activitate a hard diskului** — se aprinde când computerul citește sau scrie date. Un indicator luminos alb continuu indică activitatea hard diskului.
-  **ATENȚIE: Pentru evitarea pierderii datelor, nu opriți niciodată computerul atunci când indicatorul luminos de activitate a hard diskului este aprins.**
-
- 3 **Linia de butoane** — butonul de alimentare, indicatoarele de stare și butoanele sensibile la atingere se află pe această linie. Pentru informații suplimentare despre linia de butoane, consultați secțiunea „Caracteristicile liniei de butoane” de la pagina 40.
-
- 4 **Indicatorul de pe sigla XPS** — indicatorul de pe sigla XPS indică stările de alimentare. Pentru informații suplimentare despre indicatorul de pe siglă, consultați secțiunea „Indicatori luminoși de stare” de la pagina 34.
-
- 5 **Rândul cu taste funcționale** — tasta de activare sau de dezactivare a afișajului dual , tasta de activare sau de dezactivare a funcției wireless , tasta pentru starea de încărcare a bateriei , tastele de mărire  și de micșorare a luminozității , tasta de activare sau de dezactivare a touchpadului  și tastele multimedia se află pe acest rând.
- Pentru informații suplimentare despre tastele multimedia, consultați „Tastele pentru comenzile multimedia” la pagina 38.
-

Utilizarea laptopului XPS

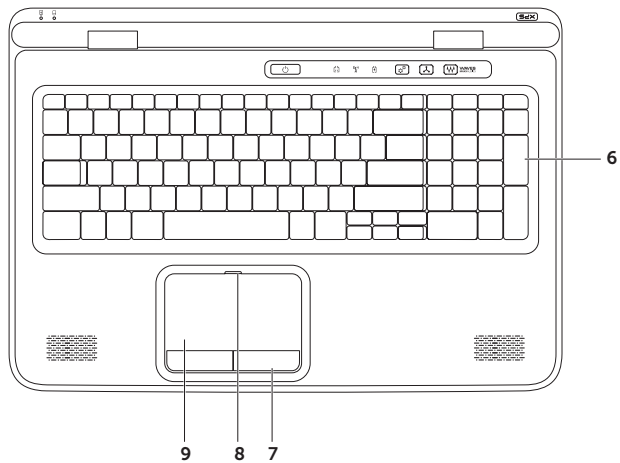

6 Tastatură/Tastatură cu lumină de fundal (opțional) — Dacă ați achiziționat tastatura opțională cu lumină de fundal, pictograma pentru tastatura cu lumină de fundal  se află pe tasta F6. Tastatura opțională cu lumină de fundal oferă vizibilitate în medii întunecoase prin iluminarea tuturor simbolurilor de pe taste.



Setări de luminozitate a tastaturii cu lumină de fundal — apăsați pe tasta <F6> pentru comutarea între cele trei stări de iluminare (în ordinea menționată):

- iluminare medie a tastaturii cu lumină de fundal
- iluminare completă a tastaturii cu lumină de fundal
- lipsă iluminare

7 Butoanele touchpadului — furnizează funcții de clic stânga și dreapta similare unui mouse.

8 Indicatorul de stare a touchpadului — se aprinde dacă touchpadul este dezactivat.

9 Touchpad — furnizează funcționalitatea unui mouse pentru mutarea cursorului, glisarea și mutarea elementelor selectate și funcția de clic stânga prin atingerea suprafeței.

Touchpadul acceptă funcțiile de **defilare**, **orientare**, **transfocare** și **rotire**. Pentru a modifica setările touchpadului, faceți dublu clic pe pictograma **Dispozitiv de indicare Synaptics** din zona de notificare de pe desktop. Pentru mai multe informații, consultați secțiunea „Gesturi touchpad” de la pagina 36.

NOTA: Pentru a activa sau a dezactiva touchpadul, apăsați pe tasta  din rândul cu taste funcționale de pe tastatură.

Indicatori luminoși de stare

Indicator luminos de stare a bateriei

	Stare indicator luminos	Stare computer	Starea de încărcare a bateriei
Adaptor de c.a.	alb continuu	pornit/mod de veghe/ oprit/hibernare	încărcare
	oprit	pornit/mod de veghe/ oprit/hibernare	încărcat complet
Baterie	portocaliu continuu	pornit/mod de veghe	nivel redus de energie în baterie (<= 10%)
	oprit	pornit/mod de veghe/ oprit/hibernare oprit/hibernare	nu se încarcă

Indicatorul luminos al butonului de alimentare sau indicatorul luminos al siglei XPS

Stare indicator luminos

alb continuu
alb intermitent
oprit

Stare computer

pornit
mod de veghe
oprit/hibernare

 **NOTA:** Pentru informații privind problemele de alimentare, consultați „Probleme de alimentare” de la pagina 60.

Dezactivarea încărcării bateriei

Este posibil ca, atunci când călătoriți cu avionul, să vi se solicite să dezactivați funcția de încărcare a bateriei. Pentru a dezactiva rapid funcția de încărcare a bateriei:

1. Asigurați-vă că este pornit computerul.
2. Apăsați pe tasta de verificare a stării bateriei  din rândul cu taste funcționale de pe tastatură.
3. În fila **Funcționare baterie**, selectați caseta de validare **Dezactivare încărcare baterie**.

 **NOTA:** Puteți dezactiva încărcarea bateriei din utilitarul System Setup (BIOS).

Gesturi touchpad

Defilare

Vă permite să defilați printre informațiile de pe ecran. Caracteristica de defilare cuprinde:

Defilare pe verticală — vă permite să defilați în susul sau în josul ferestrei active.

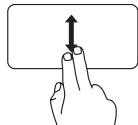

Mutați două degete în sus sau în jos pentru a derula obiectul selectat.

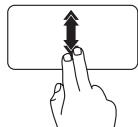

Mișcați rapid două degete în sus sau în jos pentru a activa defilarea automată pe verticală.

Atingeți ușor touchpadul pentru a opri defilarea automată.

Defilare pe orizontală — vă permite să defilați la stânga sau la dreapta în fereastra activă.

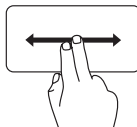

Mutați două degete la stânga sau la dreapta pentru a derula obiectul selectat.

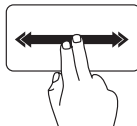

Mișcați rapid două degete spre stânga sau spre dreapta pentru a activa defilarea automată pe orizontală.

Atingeți ușor touchpadul pentru a opri defilarea automată.

Orientare

Vă permite să orientați conținutul înainte sau înapoi în funcție de direcția de orientare.

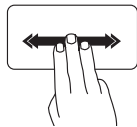

Mișcați rapid trei degete în direcția dorită pentru a orienta conținutul din fereastra activă.

Transfocare

Vă permite să măriți sau să reduceți dimensiunea conținutului de pe ecran. Caracteristica de transfocare cuprinde:

Ciupire — vă permite să măriți sau să micșorați dimensiunea conținutului prin îndepărtarea sau apropierea a două degete pe touchpad.

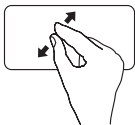

Pentru a mări:
îndepărtați două degete pentru a mări imaginea ferestrei active.

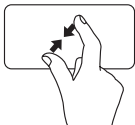

Pentru a micșora:
apropiați două degete pentru a micșora imaginea ferestrei active.

Rotire

Vă permite să rotiți conținutul activ de pe ecran. Caracteristica de rotire cuprinde:

Răsucire — vă permite să rotiți conținutul activ utilizând două degete, dintre care unul se sprijină pe touchpad, iar celălalt se rotește.

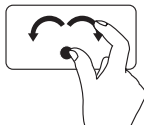

Țineți degetul mare nemișcat și deplasați degetul arătător sub forma unui arc, spre dreapta sau spre stânga, pentru a roti articolul selectat în sensul acelor de ceasornic sau în sens invers acelor de ceasornic.

Tastele pentru comenzile multimedia

Tastele pentru comenzi multimedia se află pe rândul tastelor funcționale de pe tastatură. Pentru utilizarea comenzilor multimedia, apăsați pe tasta necesară. Aveți posibilitatea să configurați tastele comenzilor multimedia de pe tastatură utilizând utilitarul **System Setup** (BIOS) sau **Centrul Windows pentru mobilitate**.

System Setup



1. Apăsați pe <F2> în timpul POST (testare automată la punerea sub tensiune) pentru a intra în utilitarul System Setup (BIOS).
2. În **Function Key Behavior** (Comportament taste funcționale), selectați **Multimedia Key First** (Întâi tastă multimedia) sau **Function Key First** (Întâi tastă funcțională).

Multimedia Key First (Întâi tastă multimedia) — aceasta reprezintă opțiunea implicită. Apăsați pe orice tastă multimedia pentru a efectua acțiunea multimedia asociată. Pentru tasta funcțională, apăsați pe <Fn> + tasta funcțională necesară.

Function Key First (Întâi tastă funcțională) — apăsați pe orice tastă funcțională pentru a efectua funcția asociată. Pentru acțiunea multimedia, apăsați pe <Fn> + tasta multimedia necesară.

 **NOTA:** Opțiunea **Multimedia Key First** (Întâi tastă multimedia) este activă numai în sistemul de operare.

Centru Windows pentru mobilitate

1. Apăsați pe tastele <><X> sau atingeți butonul Windows Mobility Center  de pe linia de butoane pentru a lansa Windows Mobility Center.
2. În **Function Key Row** (Rând taste funcționale), selectați **Function Key** (Tastă funcțională) sau **Multimedia Key** (Tastă multimedia).



 Dezactivare sunet

 Reducere nivel volum

 Mărire nivel volum

 Redare melodie sau capitol anterior

 Redare sau pauză

 Redare melodie sau capitol următor

Caracteristicile liniei de butoane

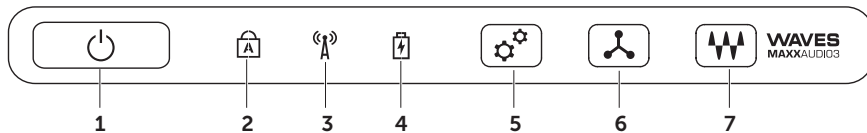



-
-  **Indicator luminos și buton de alimentare** — pornește sau oprește computerul atunci când este apăsat. Indicatorul luminos de pe buton indică stările de alimentare. Pentru informații suplimentare despre indicatorul luminos de alimentare, consultați secțiunea „Indicatori luminoși de stare” de la pagina 34.

 -  **Indicator luminos de stare pentru tasta Caps Lock** — se aprinde dacă tasta Caps Lock este activată.

 -  **Indicator luminos de stare pentru funcția wireless** — se aprinde dacă funcția wireless este activată. Pentru informații suplimentare, consultați secțiunea „Activarea sau dezactivarea funcției wireless” de la pagina 16.

 -  **Indicator luminos de stare a bateriei** — indică starea de încărcare a bateriei. Pentru informații suplimentare despre indicatorul luminos de stare a bateriei, consultați secțiunea „Indicatori luminoși de stare” de la pagina 34.
NOTA: Bateria se încarcă atunci când computerul se alimentează prin adaptor de c.a.

 -  **Butonul Windows Mobility Center** — atingeți pentru a lansa Windows Mobility Center.

 -  **Buton pentru lansare imediată** — atingeți pentru a lansa o aplicație predefinită, aleasă de dvs..

 -  **Buton pentru panoul de control audio** — atingeți pentru a lansa panoul de control **Dell Audio** (Audio Dell). Panoul de control vă permite să configurați o ieșire audio la o calitate de tip studio pe computer. De asemenea, puteți modifica setările audio, cum ar fi volumul, configurarea boxelor externe și configurarea microfonului.
-

Utilizarea unității optice

△ ATENȚIE: Nu apăsați pe tava unității optice atunci când o deschideți sau o închideți. Țineți închisă tava unității optice atunci când nu utilizați unitatea.

△ ATENȚIE: Nu mutați computerul în timpul redării sau înregistrării unui disc.

Unitatea optică redă sau înregistrează CD-uri, DVD-uri și discuri Blu-ray (opțional). Asigurați-vă că partea cu imprimare sau inscripționare este cu fața în sus atunci când așezați discurile pe tava unității optice.

Pentru a așeza un disc în unitatea optică:

1. Apăsați pe butonul de deschidere a unității optice.
2. Trageți tava unității optice.
3. Așezați discul cu eticheta în sus în centrul tăvii unității optice și împingeți discul pe ax.
4. Împingeți tava unității optice înapoi în unitate.

Utilizarea orificiului pentru deschidere de urgență

Dacă tava unității optice nu se deschide când apăsați pe butonul de deschidere, puteți utiliza orificiul pentru deschidere de urgență pentru a deschide tava unității. Pentru a deschide tava unității utilizând orificiul pentru deschidere de urgență:

1. Închideți computerul.
2. Introduceți un ac mic sau o agrafă de hârtie desfăcută în orificiul pentru deschidere de urgență și împingeți ferm până când se deschide tava unității.

- | | |
|---|--------------------------------|
| 1 | disc |
| 2 | ax |
| 3 | tavă unitate optică |
| 4 | orificiu deschidere de urgență |
| 5 | buton de scoatere |

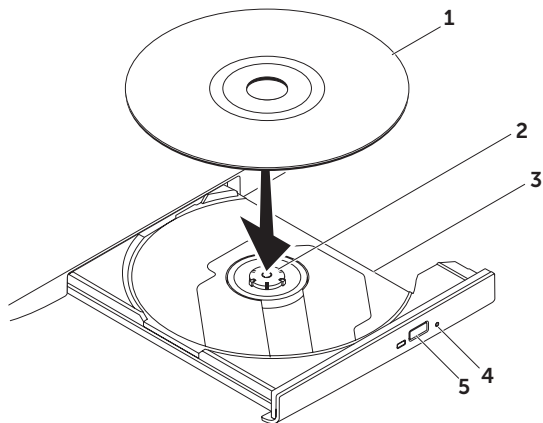

Caracteristici afișaj

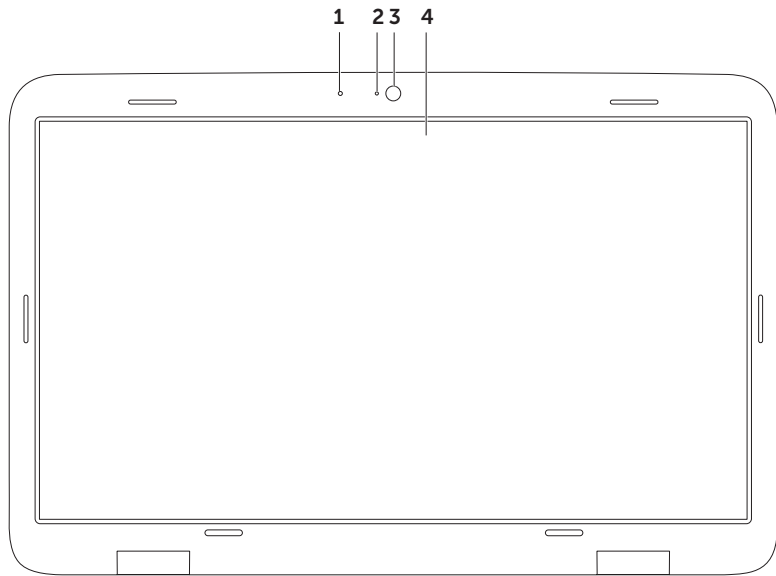

-
- 1 Microfon** — furnizează sunet de înaltă calitate pentru videoconferințe și înregistrare vocală.
 - 2 Indicator luminos de activitate a camerei** — indică activarea sau dezactivarea camerei.
 - 3 Cameră** — cameră încorporată pentru captură video, conferințe și chat. Camera acceptă codecul H.264 de compresie video, care oferă videoclipuri de calitate cu rate mici de transmisie a datelor.
 - 4 Afișaj** — afișajul dvs. poate varia în funcție de selecțiile efectuate la achiziționarea computerului. Este posibil ca afișajul să accepte funcția de ecran tactil dacă ați selectat această opțiune în momentul achiziționării. Pentru informații despre caracteristicile de ecran tactil, consultați secțiunea „Gesturi ecran tactil (opțional)” de la pagina 46.
-

Gesturi ecran tactil (opțional)

 **NOTA:** Unele dintre aceste gesturi depind de aplicații și este posibil să nu funcționeze între aplicații diferite.

Transfocare

Vă permite să măriți sau să reduceți dimensiunea conținutului de pe ecran.

Ciupire — vă permite să măriți sau să micșorați dimensiunea conținutului prin îndepărtarea sau apropierea a două degete pe ecran.



Pentru mărire:
Îndepărtați două degete
pentru a mări imaginea
ferestrei active.



Pentru micșorare:
Apropiati două degete
pentru a micșora imaginea
ferestrei active.

Accesare

Vă permite să accesați informații suplimentare prin simularea acțiunii de clic dreapta.

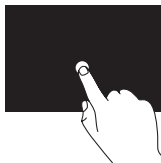

Apăsați și mențineți un
deget pe ecranul tactil pentru
a deschide meniurile
contextuale.

Orientare

Vă permite să orientați conținutul înainte sau înapoi în funcție de direcția de orientare.

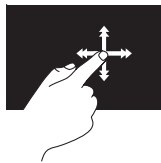

Deplasați rapid un deget
în direcția dorită pentru
a orienta conținutul unei
ferestre active asemenea
paginilor dintr-o carte.
Funcția de orientare poate
fi utilizată și pentru orientare
pe verticală, atunci când
navigați printre fotografiile sau
printre melodiile dintr-o listă
de redare.

Defilare

Vă permite să defilați printre informațiile de pe ecran. Funcția de defilare include:

Deplasare — vă permite să focalizați obiectul selectat atunci când nu puteți vizualiza obiectul în întregime.

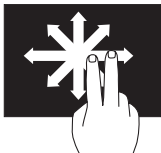

Mișcați două degete în direcția dorită pentru a deplasa obiectul selectat.

Defilare automată pe verticală — vă permite să defilați în susul sau în josul ferestrei active.

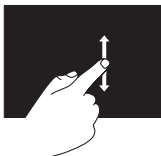

Deplasați un deget în sus sau în jos pentru a activa defilarea pe verticală.

Defilare pe orizontală — vă permite să defilați la dreapta sau la stânga ferestrei active.

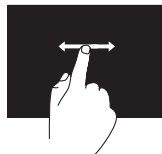

Deplasați un deget spre dreapta sau spre stânga pentru a activa defilarea pe orizontală.

Rotire

Vă permite să rotiți conținutul activ de pe ecran.

Răsucire — vă permite să rotiți conținutul activ utilizând două degete.



Țineți un deget sau degetul mare nemișcat și mișcați celălalt deget spre dreapta sau spre stânga, astfel încât să descrieți un arc. De asemenea, puteți roti conținutul activ prin deplasarea circulară a ambelor degete.

Îndepărtarea și remontarea bateriei

 **AVERTISMENT:** Înainte de a începe oricare dintre procedurile din această secțiune, urmați instrucțiunile de siguranță care însoțesc computerul.

 **AVERTISMENT:** Utilizarea unei baterii incompatibile poate crește riscul de incendiu sau explozie. Pentru acest computer se vor utiliza numai baterii achiziționate de la Dell. Nu utilizați baterii de la alte computere.

 **AVERTISMENT:** Înainte de a îndepărta bateria, opriți computerul și deconectați cablurile externe (inclusiv adaptorul de c.a.).

Pentru a scoate bateria:

1. Opriți computerul și răsturnați-l.
2. Glisați dispozitivul de eliberare a bateriei în poziția deblocat.
3. Înclinați bateria și scoateți-o din compartimentul pentru baterie.

Pentru a remonta bateria:

1. Aliniați lamelele de pe baterie cu sloturile din compartimentul pentru baterie.
2. Apăsăți pe baterie până când auziți lamela de eliberare a bateriei.

- 1 dispozitiv de eliberare a bateriei
- 2 baterie
- 3 lamele (3)

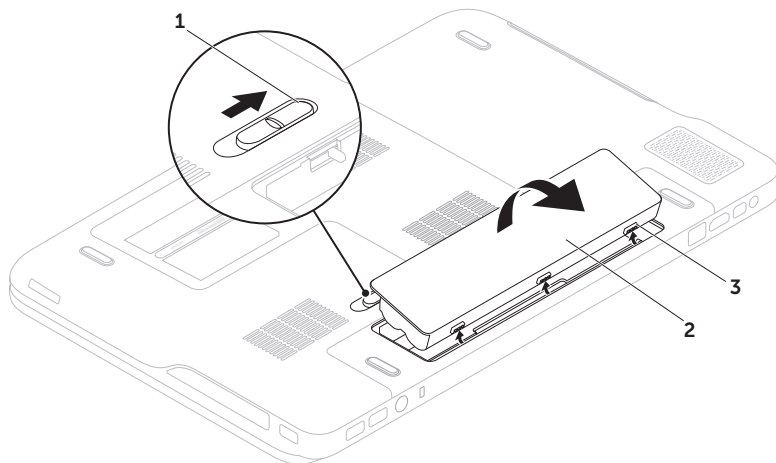

Caracteristici de programe software

Caracteristica de recunoaștere facială FastAccess

Laptopul dvs. poate dispune de caracteristica de recunoaștere facială FastAccess.

Această caracteristică vă ajută să mențineți securitatea computerului Dell prin reținerea feței dvs., pe care o utilizează pentru a vă verifica identitatea și a introduce automat datele de conectare în loc să fie necesar să introduceți dvs. aceste informații (de exemplu, pentru conectarea la un cont Windows sau la site-uri Web securizate). Pentru mai multe informații, faceți clic pe **Start**  → **Toate programele** → **FastAccess**.

Productivitate și comunicare

Puteți utiliza computerul pentru crearea de prezentări, broșuri, felicitări, fluturași și foi de calcul. De asemenea, puteți edita și vizualiza fotografiile și imagini digitale. Verificați comanda de achiziție pentru programele software instalate pe computer.

După conectarea la Internet, puteți accesa site-uri Web, configura un cont de poștă electronică și încărca și descărca fișiere.

Divertisment și multimedia

Puteți utiliza computerul pentru vizionarea de înregistrări video, jocuri, crearea de CD-uri/DVD-uri proprii, ascultarea melodiilor și a posturilor de radio pe Internet.

Puteți descărca sau copia imagini și fișiere video de pe dispozitive portabile, cum ar fi camere digitale și telefoane mobile. Aplicațiile opționale de software vă permit organizarea și crearea de fișiere audio și video care pot fi înregistrate pe disc, salvate pe produse portabile, cum ar fi playere MP3 și dispozitive de divertisment portabile, sau redade și vizualizate direct pe aparate TV, proiectoare și echipamente home theater conectate.

Dell DataSafe Online Backup (Backup online Dell DataSafe)

 **NOTA:** Aplicația Dell DataSafe Online este acceptată numai de sistemele de operare Windows.

 **NOTA:** Se recomandă o conexiune de bandă largă pentru viteze mari de încărcare/descărcare.

Dell DataSafe Online este un serviciu automat de copiere de rezervă și recuperare care ajută la protejarea datelor și a altor fișiere importante de incidente catastrofale, cum ar fi furtul, incendiile sau dezastrele naturale. Aveți posibilitatea să accesați serviciul pe computer utilizând un cont protejat prin parolă.

Pentru informații suplimentare, accesați **DellDataSafe.com**.

Pentru a planifica o copiere de rezervă:

1. Faceți dublu clic pe pictograma  Dell DataSafe Online din zona de notificare de pe desktop.
2. Urmați instrucțiunile de pe ecran.

Tehnologia NVIDIA Optimus

Laptopul dvs. XPS beneficiază de tehnologia Optimus de la NVIDIA. Tehnologia Optimus este creată pentru a maximiza performanțele și experiența de utilizare ale computerului dvs., minimizând în același timp impactul asupra duratei de funcționare a bateriei. Aceasta vă permite să îmbinați capacitatea de procesare grafică a procesorului grafic (GPU) Intel® integrat cu procesorul grafic separat NVIDIA în timp ce executați aplicații cu nivel mare de utilizare a resurselor grafice, cum ar fi jocurile 3D. Procesorul grafic NVIDIA este activat numai pentru aplicații prestabilite și extinde durata de funcționare a bateriei.

Soluția Optimus este activată din profilul aplicației. Când lansați o aplicație, driverele video verifică dacă aplicația are un profil asociat.

- Dacă există un profil al aplicației, procesorul grafic NVIDIA pornește și aplicația se execută în modul performant. Procesorul grafic NVIDIA se oprește automat când închideți aplicația.
- Dacă nu există un profil al aplicației, se utilizează procesorul grafic Intel integrat.

Lista implicită de profiluri ale aplicației este actualizată frecvent de NVIDIA și este descărcată automat pe computer atunci când sunteți conectat la Internet.

De asemenea, puteți crea profiluri ale aplicației pentru orice aplicație de pe computer. Acest lucru poate fi necesar pentru jocurile sau aplicațiile noi, care nu au un profil de aplicație implicit.

Modificarea setărilor profilului aplicației

1. Faceți clic dreapta pe desktop și selectați **NVIDIA Control Panel** (Panou de control NVIDIA).
2. În fereastra **NVIDIA Control Panel** (Panou de control NVIDIA), faceți clic pe **3D Settings** (Setări 3D) pentru a extinde selecția (dacă nu a fost deja extinsă), apoi faceți clic pe **Manage 3D Settings** (Gestionare setări 3D).
3. În fila **Program Settings** (Setări program), faceți clic pe **Add** (Adăugare) și navigați pentru a selecta fișierul executabil al aplicației (.exe). După adăugare, puteți modifica setările pentru aplicația respectivă.

Pentru a modifica setările pentru o anumită aplicație, selectați aplicația din lista **Select a program to customize**: (Selectare program pentru personalizare:) și faceți modificările dorite.

 **NOTA:** Pentru informații suplimentare privind opțiunile și setările panoului de control NVIDIA, faceți clic pe **Help** (Ajutor).

Senzorul de cădere liberă

Senzorul de cădere liberă protejează hard diskul computerului împotriva eventualelor deteriorări prin detectarea căderii libere cauzate de scăparea accidentală a computerului. La detectarea căderii libere, hard diskul este transferat în *starea de siguranță* pentru evitarea deteriorării unității de citire/inscripționare și a pierderii potențiale a datelor. Hard diskul revine la modul normal de funcționare după dispariția stării de cădere liberă.

Docul Dell (opțional)

Docul Dell este un grup de pictograme care oferă acces rapid la aplicațiile, fișierele și folderele utilizate frecvent. Docul poate fi personalizat prin:

- adăugarea sau eliminarea de pictograme
- gruparea pictogramelor asociate în categorii
- modificarea culorii și poziției Docului
- modificarea acțiunii realizate la executarea unui clic pe pictograme



Adăugarea unei categorii

1. Faceți clic dreapta pe Doc, apoi faceți clic pe **Add** (Adăugare) → **Category** (Categorie). Apare fereastra **Add/Edit Category** (Adăugare/editare categorie).
2. Introduceți un titlu pentru categorie în câmpul **Title** (Titlu).
3. Selectați o pictogramă pentru categorie din caseta **Select an image:** (Selectare imagine:).
4. Faceți clic pe **Save** (Salvare).

Adăugarea unei pictograme

Glisați și fixați pictograma în Doc sau într-o categorie.

Eliminarea unei categorii sau a unei pictograme

1. Faceți clic dreapta pe categorie sau pe pictograma din Doc și faceți clic pe **Delete shortcut** (Ștergere comandă rapidă) sau pe **Delete category** (Ștergere categorie).
2. Urmăriți instrucțiunile de pe ecran.

Personalizarea Docului

1. Faceți clic dreapta pe Doc și faceți clic pe **Advanced Setting...** (Configurare avansată...).
2. Selectați opțiunea dorită pentru personalizarea Docului.

Dell Stage (opțional)

Programul software Dell Stage vă oferă acces la aplicațiile media și multitouch preferate.

Pentru a lansa Dell Stage, faceți clic pe **Start**  → **Toate programele** → **Dell Stage** → **Dell Stage**.

 **NOTA:** Unele aplicații din Dell Stage pot fi lansate și din meniul **Toate programele**.

Puteți personaliza Dell Stage după cum urmează:

- Rearanjați o comandă rapidă pentru o aplicație — selectați și țineți apăsată comanda rapidă pentru aplicație până când se aprinde intermitent, apoi glisați comanda rapidă pentru aplicație în locația dorită din Dell Stage.
- Minimizați — glisați fereastra Dell Stage în partea inferioară a ecranului.
- Personalizați — selectați pictograma pentru setări, apoi alegeți opțiunea dorită.

Următoarele aplicații sunt disponibile în Dell Stage:

 **NOTA:** Este posibil ca, în funcție de selecțiile din momentul achiziționării computerului, unele aplicații să nu fie disponibile.

- MUZICĂ — redați melodii sau căutați un album, un artist sau o melodie printre fișierele audio. De asemenea, puteți asculta posturi radio din întreaga lume. Aplicația opțională Napster vă permite să descărcați melodii atunci când sunteți conectat la Internet.
- YOUPAINT — desenați și editați fotografii.
- JOCURI — jucați jocuri prin gesturi.
- DOCUMENTE — oferă acces rapid la folderul Documente de pe computerul dvs..

Utilizarea laptopului XPS

- **FOTOGRAFII** — vizualizați, organizați sau editați fotografii. Puteți să creați prezentări de diapozitive și colecții de fotografii și să le încărcați pe **Facebook** sau **Flickr** când sunteți conectat la Internet.
- **DELL WEB** — permite previzualizarea a cel mult patru dintre paginile dvs. Web preferate. Faceți clic sau atingeți previzualizarea paginii Web pentru a o deschide în browserul Web.
- **VIDEO** — urmăriți videoclipuri. Aplicația opțională CinemaNow vă permite să cumpărați sau să închiriați filme și emisiuni TV atunci când sunteți conectat la Internet.
- **COMENZI RAPIDE** — oferă acces rapid la programele utilizate frecvent.
- **STICKYNOTES** — creați note sau mementouri utilizând tastatura sau ecranul tactil. Aceste note vor apărea în zona de informare la următoarea accesare a software-ului STICKYNOTES. De asemenea, puteți salva notele pe desktop.
- **Dale Web** — permite previzualizarea a cel mult patru dintre paginile dvs. Web preferate. Dala vă permite să adăugați, să editați sau să ștergeți o previzualizare a paginii Web. Faceți clic sau atingeți previzualizarea paginii Web pentru a o deschide în browserul Web. De asemenea, puteți crea mai multe dale Web prin Galeria de aplicații.

Rezolvarea problemelor

Această secțiune oferă informații privind depanarea computerului. Dacă nu puteți rezolva problema utilizând următoarele recomandări, consultați „Utilizarea instrumentelor de asistență” la pagina 64 sau „Cum se poate contacta Dell” la pagina 87.

 **AVERTISMENT: Capacul computerului se va demonta numai de către personal tehnic calificat. Consultați *Manualul de service* la adresa support.dell.com/manuals pentru instrucțiuni de service complexe.**

Codurile sonore



Computerul dvs. poate să emită o serie de semnale sonore în timpul pornirii dacă există erori sau probleme. Această serie de semnale sonore, numită cod sonor, identifică o problemă. Dacă se întâmplă acest lucru, notați codul sonor și contactați Dell (consultați secțiunea „Cum se poate contacta Dell” de la pagina 87) pentru asistență.

 **NOTA:** Pentru a înlocui componente, consultați *Manualul de service* la adresa support.dell.com.

Cod sonor	Problemă posibilă
Unul	Eroare posibilă la placa de sistem — Eroare sumă de verificare ROM BIOS
Două	RAM nedetectat NOTA: Dacă ați instalat sau ați remontat modulul de memorie, asigurați-vă că modulul de memorie este corect poziționat.
Trei	Defecțiune posibilă a plăcii de sistem — Eroare chipset
Patru	Eroare citire/scriere RAM
Cinci	Eroare ceas în timp real
Șase	Eroare chip sau placă video
Șapte	Eroare procesor
Opt	Eroare afișaj

Probleme ale ecranului tactil

Unele caracteristici multitouch sau nicio caracteristică multitouch nu funcționează —

- Anumite caracteristici de atingere și multitouch pot fi dezactivate. Pentru a le activa, faceți dublu clic pe pictograma **Flicks** (Loviri ușoare)  din zona de notificare de pe desktop. În fereastra **Pen and Touch** (Stilou și atingere), selectați fila **Touch** (Atingere) și asigurați-vă că opțiunile **Use your finger as an input device** (Se utilizează degetul ca dispozitiv de intrare) și **Enable multi-touch gestures and inking** (Activare gesturi multitouch și aplicare cerneală) sunt selectate.
- Este posibil ca aplicația să nu accepte caracteristica multitouch.
- Ecranul tactil este calibrat din fabrică și nu necesită repetarea calibrării. Dacă alegeți să calibrați ecranul tactil, faceți clic pe **Start**  → **Panou de control** → **Hardware și sunete** → **Setări Tablet PC** → **Calibrare....**

 **NOTA:** Calibrarea neadecvată poate duce la o sensibilitate tactilă imprecisă.

Dacă sensibilitatea ecranului tactil începe să se reducă — este posibil ca ecranul tactil să fie acoperit de particule străine (cum ar fi notițe adezive) care blochează senzorii tactili. Pentru a îndepărta aceste particule:

1. Închideți computerul.
2. Deconectați cablul de alimentare cu c.a. de la priză.

 **ATENȚIE:** Nu ștergeți ecranul tactil cu apă sau lichid de curățare.

3. Utilizați un material curat, fără fibre (puteți pulveriza lichid de curățare delicat, neabraziv sau apă pe material, dacă este necesar, dar nu pe ecran) și curățați suprafața și marginile ecranului tactil pentru a îndepărta petele sau urmele de degete.

Probleme de rețea

Conexiuni wireless

Dacă se pierde conexiunea wireless la rețea — routerul wireless este offline sau accesul wireless a fost dezactivat pe computer.

- Verificați routerul wireless pentru a fi sigur că este pornit și conectat la sursa de date (modem prin cablu sau hub de rețea).
- Verificați dacă funcția wireless este activată pe computer (consultați secțiunea „Activarea sau dezactivarea funcției wireless” de la pagina 16).
- Restabiliți conexiunea la routerul wireless (consultați „Configurarea unei conexiuni wireless” la pagina 20).
- Interferențele pot bloca sau întrerupe conexiunea wireless. Încercați să mutați computerul mai aproape de routerul wireless.

Conexiuni prin cablu

Dacă s-a întrerupt conexiunea de rețea prin cablu — cablul este deconectat sau deteriorat.

- Verificați cablul de rețea pentru a fi sigur că este conectat și nu este deteriorat.

Probleme de alimentare

Dacă indicatorul luminos de alimentare este stins — computerul este oprit, în modul de hibernare sau nu primește alimentare.

- Apăsați pe butonul de alimentare. Computerul reia funcționarea normală dacă este oprit sau în modul Hibernare.
- Introduceți din nou cablul adaptorului de c.a. în conectorul de alimentare a computerului și în priza electrică.
- Dacă ați conectat cablul adaptorului de c.a. la o priză multiplă cu prelungitor, asigurați-vă că aceasta este conectată la o priză electrică și că priza multiplă cu prelungitor este pornită. De asemenea, eliminați dispozitivele de protecție la alimentare, prizele multiple cu prelungitor și prelungitoarele de alimentare pentru a verifica pornirea corectă a computerului.
- Asigurați-vă că priza electrică funcționează testând-o cu alt dispozitiv, cum ar fi o lampă.
- Verificați conexiunile cablului adaptorului c.a. Dacă adaptorul de c.a. are un indicator luminos, asigurați-vă că acesta este aprins.

Dacă indicatorul luminos de alimentare este alb continuu și computerul nu răspunde — este posibil ca afișajul să nu răspundă.

- Apăsați pe butonul de alimentare până la oprirea computerului și apoi reporniți-l.
- Dacă problema persistă, contactați Dell (consultați „Cum se poate contacta Dell” la pagina 87).

Dacă indicatorul de alimentare este alb intermitent — computerul este în modul de veghe sau este posibil ca afișajul să nu răspundă.

- Apăsați pe o tastă de pe tastatură, deplasați mouse-ul conectat sau un deget pe touch pad sau apăsați pe butonul de alimentare pentru a relua funcționarea normală.
- Dacă afișajul nu răspunde, apăsați pe butonul de alimentare până când computerul se oprește și apoi porniți-l din nou.
- Dacă problema persistă, contactați Dell (consultați „Cum se poate contacta Dell” la pagina 87).

Dacă întâlniți interferențe care împiedică recepția pe computer — un semnal nedorit creează interferență prin întreruperea sau blocarea altor semnale. Câteva cauze posibile de interferență sunt:

- cablurile prelungitoare de alimentare, tastatură și mouse.
- Prea multe dispozitive conectate la o priză multiplă cu prelungitor.
- Mai multe prize multiple cu prelungitor conectate la aceeași priză electrică.

Probleme de memorie

Dacă primiți un mesaj de memorie insuficientă —

- Salvați și închideți toate fișierele deschise și ieșiți din toate programele deschise pe care nu le utilizați pentru a vedea dacă aceasta rezolvă problema.
- Consultați documentația software-ului pentru cerințele minime de memorie. Dacă este cazul, instalați memorie suplimentară (consultați *Manualul de service* de la adresa **support.dell.com/manuals**).
- Introduceți modulul/modulele de memorie în conector/conectori (consultați *Manualul de service* la adresa **support.dell.com/manuals**).
- Dacă problema persistă, contactați Dell (consultați „Cum se poate contacta Dell” la pagina 87).

Dacă întâmpinați alte probleme de memorie —

- Executați programul Dell Diagnostics (consultați secțiunea „Dell Diagnostics” de la pagina 67).
- Dacă problema persistă, contactați Dell (consultați „Cum se poate contacta Dell” la pagina 87).

Blocări și probleme de software

Dacă nu pornește computerul — asigurați-vă că ați conectat ferm cablul de alimentare la computer și la priza electrică.

În cazul în care un program nu mai răspunde — închideți programul:

1. Apăsați simultan pe <Ctrl><Shift><Esc>.
2. Faceți clic pe **Applications** (Aplicații).
3. Faceți clic pe programul care nu mai răspunde.
4. Faceți clic pe **End Task** (Închidere activitate).

Dacă un program se blochează în mod repetat — consultați documentația programului software. Dacă este necesar, dezinstalați și apoi reinstalați programul.

 **NOTA:** De obicei, software-ul include instrucțiuni de instalare în documentația sa sau pe CD.

În cazul în care computerul nu mai răspunde sau apare un ecran albastru —

 **ATENȚIE:** Este posibil să pierdeți date dacă nu reușiți să efectuați o închidere a sistemului de operare.

Dacă nu reușiți să obțineți un răspuns prin apăsarea unei taste pe tastatură sau prin deplasarea mouse-ului, apăsați pe butonul de alimentare pentru cel puțin 8 până la 10 secunde până când computerul se oprește, apoi reporniți computerul.

Dacă un program este conceput pentru o versiune mai veche a sistemului de operare Microsoft® Windows® —

Executați Expertul compatibilitate program. Expertul compatibilitate program configurează un program astfel încât să fie executat într-un mediu similar cu cel al unei versiuni anterioare a sistemului de operare Windows Windows.

Pentru a executa Expertul compatibilitate program:

1. Faceți clic pe **Start**  → **Panou de control** → **Programe** → **Se execută programe realizate pentru versiunile anterioare de Windows**.
2. În ecranul de bun venit, faceți clic pe **Next** (Următorul).
3. Urmăți instrucțiunile de pe ecran.

Dacă întâmpinați alte probleme de software —

- realizați imediat o copie de rezervă a fișierelor.
- Utilizați un program de scanare de viruși pentru a verifica hard diskul sau CD-urile.
- Salvați și închideți toate fișierele sau programele deschise și închideți computerul prin intermediul meniului **Start** .
- Consultați documentația programului software sau contactați producătorul pentru informații de depanare:
 - verificați dacă programul este compatibil cu sistemul de operare instalat pe computerul dvs..
 - verificați dacă computerul dvs. îndeplinește cerințele minime privind componentele hardware pentru executarea programului software. Consultați documentația programului software pentru informații.
 - verificați dacă programul este instalat și configurat corect.
 - verificați dacă driverele dispozitivului nu intră în conflict cu programul.
 - dacă este necesar, dezinstalați și apoi reinstalați programul.
 - Notați orice mesaj de eroare afișat pentru a ajuta la depanare atunci când contactați Dell.

Utilizarea instrumentelor de asistență

Dell Support Center (Centrul de asistență Dell)

Centrul de asistență Dell vă ajută să găsiți informațiile necesare de service, asistență și cele specifice sistemului.

Pentru lansarea aplicației, faceți clic pe pictograma  din zona de notificare de pe desktop.

Pagina de pornire pentru **Centrul de asistență Dell** afișează numărul modelului computerului dvs., eticheta de service, codul de service expres și informațiile de contact pentru service.

Pagina de pornire furnizează legături pentru acces la:



Auto-ajutor (Depanare, Securitate, Performanță sistem, Rețea/Internet, Copiere de rezervă/recuperare și sistemul de operare Windows)



Alerte (Alerte de asistență tehnică relevante pentru computer)



Asistență de la Dell
(Asistență tehnică cu programul DellConnect™, servicii clienți, instruire și asistenți instruire, modalitate de ajutor cu programul Solution Station™ și scanare online cu programul PC CheckUp)



Despre sistemul dvs.
(documentația sistemului, informații privind garanția, informații de sistem, upgrade-uri și accesorii)

Pentru informații suplimentare despre **Centrul de asistență Dell** și despre instrumentele de asistență disponibile, vizitați **DellSupportCenter.com**.

My Dell Downloads

 **NOTA:** Este posibil ca serviciul My Dell Downloads să nu fie disponibil în toate regiunile.

Unele dintre programele software preinstalate pe noul dvs. computer Dell nu includ un CD sau un DVD cu copia de rezervă. Acest software este disponibil prin site-ul Web My Dell Downloads. De pe acest site Web aveți posibilitatea să descărcați software-ul disponibil pentru reinstalare sau să creați suportul propriu cu copia de rezervă.

Pentru a vă înregistra și pentru a utiliza My Dell Downloads:

1. Vizitați **DownloadStore.dell.com/media**.
2. Urmați instrucțiunile de pe ecran pentru înregistrarea și descărcarea software-ului.
3. Reinstalați programul software sau creați un suport cu copia de rezervă pentru utilizare ulterioară.

Mesaje de sistem

În cazul în care computerul întâmpină o problemă sau o eroare, poate afișa un mesaj de sistem care ajută la identificarea cauzei și acțiunii necesare pentru rezolvarea problemei.

 **NOTA:** Dacă mesajul care se afișează nu este listat în următoarele exemple, consultați documentația sistemului de operare sau a programului care se execută atunci când s-a afișat mesajul sau contactați Dell (consultați secțiunea „Cum se poate contacta Dell” de la pagina 87) pentru asistență.

CMOS checksum error (Eroare sumă de verificare CMOS) — posibilă eroare a plăcii de sistem sau baterie RTC slabă. Înlocuiți bateria (consultați *Manualul de service* la adresa support.dell.com/manuals) sau contactați Dell (consultați secțiunea „Cum se poate contacta Dell” de la pagina 87) pentru asistență.

Hard-disk drive failure (Eroare hard disk) — eroare posibilă a hard diskului în timpul POST. Pentru asistență, contactați Dell (consultați secțiunea „Cum se contactează Dell” de la pagina 87).

Hard-disk drive read failure (Eroare citire hard disk) — posibilă defecțiune a hard diskului în timpul testării inițializării hard diskului. Pentru asistență, contactați Dell (consultați secțiunea „Cum se contactează Dell” de la pagina 87).

No boot device available (Niciun dispozitiv de încărcare disponibil) — nu există partiție care să poată fi folosită pentru inițializare pe hard disk, cablul hard diskului este desprins sau nu există niciun dispozitiv care să poată fi folosit pentru încărcare.

- Dacă hard diskul este dispozitivul de pornire, asigurați-vă că ați conectat corespunzător cablurile și că unitatea este instalată corect și partiționată ca dispozitiv de pornire.
- Accesați configurația sistemului și asigurați-vă că informațiile din secvența de încărcare sunt corecte (consultați *Manualul de service* la adresa support.dell.com/manuals).

CAUTION - Hard Drive SELF MONITORING SYSTEM has reported that a parameter has exceeded its normal operating range. Dell recommends that you back up your data regularly. A parameter out of range may or may not indicate a potential hard drive problem (ATENȚIE - SISTEMUL DE AUTO-MONITORIZARE Hard Disk a raportat că un parametru a depășit intervalul de funcționare normal. Dell recomandă să realizați periodic copii de rezervă ale datelor. Un parametru în afara intervalului poate să indice sau nu o problemă potențială la nivelul hard diskului.) — eroare S.M.A.R.T, posibilă eroare de hard disk. Pentru asistență, contactați Dell (consultați secțiunea „Cum se contactează Dell” de la pagina 87).

Depanator hardware

Dacă un dispozitiv este fie nedetectat în timpul configurării sistemului de operare, fie este detectat, dar este incorect configurat, puteți utiliza **Depanatorul hardware** pentru a rezolva incompatibilitatea.

Pentru a porni Depanatorul hardware:

1. Faceți clic pe **Start**  → **Help and Support** (Ajutor și asistență).
2. Tastați `hardware troubleshooter` (depanator hardware) în câmpul de căutare și apăsați pe <Enter> pentru a porni căutarea.
3. În rezultatele de căutare, selectați opțiunea care descrie cel mai bine problema și urmați pașii de depanare rămași.

Dell Diagnostics

Dacă întâmpinați o problemă cu computerul, efectuați verificările din secțiunea „Blocări și probleme de software” de la pagina 62 și executați Dell Diagnostics înainte de a contacta Dell pentru asistență.

 **NOTA:** Dell Diagnostics funcționează numai pe computere Dell.

 **NOTA:** Este posibil ca discul *Drivers and Utilities* (Driveri și utilitare) să nu fie livrat împreună cu computerul.

Asigurați-vă că dispozitivul pe care doriți să-l testați apare în programul de configurare a sistemului și că este activ. Apăsați pe <F2> în timpul POST (testare automată la punerea sub tensiune) pentru a intra în utilitarul System Setup (BIOS).

Porniți Dell Diagnostics de pe hard disk sau de pe discul *Drivers and Utilities* (Driveri și utilitare).

Pornirea Dell Diagnostics de pe hard diskul dvs.

Dell Diagnostics este localizat pe o partiție utilitară de diagnostic ascunsă, de pe hard disk.

 **NOTA:** În cazul în care computerul nu poate afișa o imagine pe ecran, contactați Dell (consultați secțiunea „Cum se poate contacta Dell” de la pagina 87) pentru asistență.

1. Asigurați-vă de conectarea computerului la o priză electrică despre care știți că funcționează corespunzător.
2. Porniți (sau reporniți) computerul.
3. Când apare sigla DELL™, apăsați imediat pe <F12>. Selectați **Diagnostics** (Diagnosticare) din meniul de inițializare și apăsați pe <Enter>. Această acțiune poate apela Evaluarea sistemului înainte de inițializare (PSA) pe computer.

 **NOTA:** Dacă așteptați prea mult și apare deja sigla sistemului de operare, atunci continuați să așteptați până ce este afișat desktopul Microsoft® Windows® și apoi opriți computerul și încercați din nou.

 **NOTA:** Dacă observați un mesaj că nu a fost găsită nicio partiție utilitară de diagnosticare, executați Dell Diagnostics de pe discul *Drivers and Utilities* (Drivere și utilitare).

Dacă a fost apelată PSA (Evaluarea sistemului înainte de inițializare):

- a. Instrumentul de diagnosticare PSA va începe să efectueze testele.
- b. Dacă PSA se termină cu succes, se afișează următorul mesaj: `No problems have been found with this system so far. Do you want to run the remaining memory tests? This will take about 30 minutes or more. Do you want to continue? (Recommended).` („Nu s-a identificat nicio eroare a sistemului până în acest moment. Doriți să efectuați și celelalte teste de memorie? Acestea pot dura 30 de minute sau mai mult. Doriți să continuați? (Recomandat).”)

- c. Dacă există probleme cu memoria, apăsați pe <y> (da); în caz contrar, apăsați pe <n> (nu). Se afișează următorul mesaj:
"Booting Dell Diagnostic Utility Partition. Press any key to continue." („Se încarcă Partiția utilitară Dell Diagnostic. Apăsați pe orice tastă pentru a continua.”)
 - d. Apăsați pe orice tastă pentru a accesa fereastra **Choose An Option** (Selectați o opțiune).
Dacă nu a fost apelată PSA (Evaluarea sistemului înainte de inițializare):
Apăsați pe orice tastă pentru a porni programul Dell Diagnostics din partiția utilitarului de diagnosticare de pe hard disk și accesați fereastra **Choose An Option** (Selectați o opțiune).
4. Selectați testul pe care doriți să-l efectuați.
5. Dacă se produce o eroare în timpul testului, pe ecran se afișează un mesaj cu un cod de eroare și o descriere a problemei. Notați codul de eroare și descrierea problemei și contactați Dell (consultați secțiunea „Cum se poate contacta Dell” de la pagina 87) pentru asistență.
 **NOTA:** Eticheta de service a computerului este afișată în partea de sus a fiecărui ecran de testare. Eticheta de service vă ajută la identificarea computerului dvs. atunci când contactați Dell.
 6. După finalizarea testelor, închideți ecranul de test pentru a reveni la fereastra **Choose An Option** (Selectați o opțiune).
 7. Pentru a ieși din instrumentul Dell Diagnostics și a reporni computerul, faceți clic pe **Exit** (Ieșire).

Pornirea Dell Diagnostics de pe discul Drivers and Utilities

 **NOTA:** Este posibil ca discul *Drivers and Utilities* (Driveri și utilitare) să nu fie livrat împreună cu computerul.

1. Introduceți discul *Drivers and Utilities* (Driveri și utilitare).
2. Închideți și reporniți computerul. Când apare sigla DELL™, apăsați imediat pe <F12>.

 **NOTA:** Dacă așteptați prea mult și apare deja sigla sistemului de operare, atunci continuați să așteptați până ce se afișează desktopul Microsoft Windows, apoi opriți computerul și reîncercați.

 **NOTA:** Următorii pași schimbă secvența de pornire numai pentru o singură dată. La următoarea pornire, computerul pornește conform dispozitivelor specificate în programul de configurare a sistemului.

3. Când apare lista cu dispozitive de pornire, evidențiați **CD/DVD/CD-RW** și apăsați pe <Enter>.
4. Selectați opțiunea **Boot from CD-ROM** (Pornire de pe CD-ROM) din meniul care apare și apăsați pe <Enter>.
5. Tastați 1 pentru a lansa meniul de pe CD și apăsați pe <Enter> pentru a continua.
6. Selectați **Run the 32 Bit Dell Diagnostics** (Executare Dell Diagnostics pe 32 de biți) din lista numerotată. Dacă sunt listate versiuni multiple, selectați versiunea adecvată pentru computerul dvs.
7. Selectați testul pe care doriți să-l efectuați.
8. Dacă se produce o eroare în timpul testului, pe ecran se afișează un mesaj cu un cod de eroare și o descriere a problemei. Notați codul de eroare și descrierea problemei și contactați Dell (consultați secțiunea „Cum se poate contacta Dell” de la pagina 87) pentru asistență.

 **NOTA:** Eticheta de service a computerului este afișată în partea de sus a fiecărui ecran de testare. Eticheta de service vă ajută la identificarea computerului dvs. atunci când contactați Dell.

9. După finalizarea testelor, închideți ecranul de test pentru a reveni la fereastra **Choose An Option** (Selectați o opțiune).

10. Pentru a ieși din instrumentul Dell Diagnostics și a reporni computerul, faceți clic pe **Exit** (Ieșire).

11. Scoateți discul *Drivers and Utilities* (Driveri și utilitare).

Restaurarea sistemului de operare

Aveți posibilitatea să restaurați sistemul de operare de pe computer utilizând una dintre următoarele opțiuni:

⚠ ATENȚIE: Dacă utilizați Dell Factory Image Restore sau discul *Operating System* (Sistem de operare) pentru a restabili sistemul de operare, se șterg definitiv toate fișierele de date de pe computer. Dacă este posibil, realizați copii de rezervă ale fișierelor de date înainte să utilizați aceste opțiuni.

Opțiune	Utilizare
Restaurarea sistemului	ca ultimă soluție
Dell DataSafe Local Backup	când restaurarea sistemului nu rezolvă problema
Suport de recuperare a sistemului	când eroarea sistemului de operare împiedică utilizarea opțiunilor Restaurare sistem și Dell DataSafe Local Backup la instalarea imaginii Dell implicite din fabrică pe un hard disk nou instalat
Dell Factory Image Restore (Restaurare imagine implicită)	pentru restaurarea computerului în starea de operare în care se afla când l-ați primit
discul <i>Operating System</i> (Sistem de operare)	pentru a reinstala numai sistemul de operare pe computer



📌 NOTA: Este posibil ca discul *Operating System* (Sistem de operare) să nu fie livrat împreună cu computerul.

Restaurare sistem

Sistemele de operare Microsoft® Windows® oferă opțiunea Restaurare sistem, care vă permite să readuceți computerul la o stare de funcționare anterioară (fără să afecteze fișierele de date) dacă modificările de hardware, software sau alte setări de sistem au lăsat computerul într-o stare de funcționare nedorită. Toate modificările pe care Restaurarea sistemului le face pe computer sunt complet reversibile.

 **ATENȚIE: Efectuați copii de rezervă periodice ale fișierelor de date. Restaurare sistem nu monitorizează fișierele de date și nu le recuperează.**

Lansarea Restaurării sistemului

1. Faceți clic pe **Start** .
 2. În caseta de căutare, tastați `System Restore` (Restaurare sistem) și apăsați pe <Enter>.
-  **NOTA:** Este posibil să apară fereastra **User Account Control** (Control cont utilizator). Dacă aveți drept de administrator pe computer, faceți clic pe **Continue** (Continuare); dacă nu, contactați administratorul dvs. pentru a continua acțiunea dorită.

3. Faceți clic pe **Next** (Următorul) și urmați instrucțiunile de pe ecran.

În cazul în care Restaurarea sistemului nu a rezolvat problema, puteți să anulați ultima restaurare de sistem.

Anularea ultimei restaurări sistemului

 **NOTA:** Înainte să anulați ultima restaurare a sistemului, salvați și închideți toate fișierele deschise și închideți toate programele deschise. Nu modificați, nu deschideți și nu ștergeți niciun fișier sau program până când restaurarea sistemului nu este completă.

1. Faceți clic pe **Start** .
2. În caseta de căutare, tastați `System Restore` (Restaurare sistem) și apăsați pe <Enter>.
3. Faceți clic pe **Undo my last restoration** (Anulare ultima restaurare), apoi faceți clic pe **Next** (Următorul).

Dell DataSafe Local Backup (Backup local Dell DataSafe)

 **ATENȚIE:** Utilizarea aplicației Dell DataSafe Local Backup pentru restaurarea sistemului de operare elimină definitiv toate programele sau driverele instalate după ce ați primit computerul. Creați suporturi de rezervă cu aplicațiile pe care aveți nevoie să le instalați pe computer înainte de a utiliza Dell DataSafe Local Backup. Utilizați Dell DataSafe Local Backup numai dacă Restaurare sistem nu a rezolvat problema sistemului dvs. de operare.

 **ATENȚIE:** Deși serviciul Dell DataSafe Local Backup este conceput pentru a păstra fișierele de date pe computer, vă recomandăm să efectuați copierea de rezervă a fișierelor de date înainte de a utiliza Dell DataSafe Local Backup.

 **NOTA:** Dacă serviciul Dell DataSafe Local Backup nu este disponibil pe computer, utilizați Dell Factory Image Restore (consultați „Dell Factory Image Restore” la pagina 77) pentru a restaura sistemul de operare.

Aveți posibilitatea să utilizați Backup local Dell DataSafe pentru a restaura hard diskul la starea de funcționare din momentul achiziționării computerului, păstrând fișierele de date.

Dell DataSafe Local Backup vă permite:



- faceți copii de siguranță și restaurați computerul la o stare de funcționare anterioară
- Creați un suport de recuperare a sistemului (consultați secțiunea „Crearea unui suport de recuperare a sistemului (recomandat)” de la pagina 12)

Dell DataSafe Local Backup Basic

Pentru a restabili sistemul de operare și programele software Dell instalate din fabrică și a păstra fișierele de date:

1. Opriți computerul.
2. Deconectați toate dispozitivele (unitate USB, imprimantă etc.) conectate la computer și eliminați orice dispozitiv hardware intern nou adăugat.

 **NOTA:** Nu deconectați adaptorul de c.a.

3. Porniți computerul.
4. La afișarea siglei DELL™, apăsați pe <F8> de mai multe ori pentru accesarea ferestrei **Advanced Boot Options** (Opțiuni de încărcare avansate).
 -  **NOTA:** Dacă așteptați prea mult și apare deja sigla sistemului de operare, atunci continuați să așteptați până ce se afișează desktopul Microsoft Windows, apoi opriți computerul și reîncercați.
5. Selectați **Repair Your Computer** (Reparare computer).
6. Selectați **Dell DataSafe Restore and Emergency Backup** (Copiere de rezervă de urgență și restaurare Dell DataSafe) din meniul **System Recovery Options** (Opțiuni recuperare sistem) și urmați instrucțiunile de pe ecran.
 -  **NOTA:** Procesul de restaurare poate dura o oră sau mai mult, în funcție de dimensiunea datelor de restaurat.
 -  **NOTA:** Pentru informații suplimentare, consultați articolul 353560 din baza de cunoștințe la adresa support.dell.com.

Upgrade-ul la Dell DataSafe Local Backup Professional

 **NOTA:** Este posibil ca Dell DataSafe Local Backup Professional să fie instalat pe computerul dvs., în cazul în care l-ați comandat în momentul achiziției.

Dell DataSafe Local Backup Professional oferă caracteristici suplimentare care vă permit:

- faceți copii de rezervă și restaurați computerul după tipurile de fișiere
- faceți copii de rezervă într-un dispozitiv de stocare
- programați efectuarea unor copii de rezervă automate

Pentru upgrade la Dell DataSafe Local Backup Professional:

1. Faceți dublu clic pe pictograma Dell DataSafe Local Backup  din zona de notificare de pe desktop.
2. Faceți clic pe **UPGRADE NOW!** (Upgrade acum!)
3. Urmați instrucțiunile de pe ecran.

Suportul de recuperare a sistemului

 **ATENȚIE:** Deși suportul de recuperare a sistemului este conceput pentru a păstra fișierele de date pe computer, vă recomandăm să efectuați copierea de rezervă a fișierelor de date înainte de a-l utiliza.

Aveți posibilitatea să utilizați suportul de recuperare a sistemului, creat cu Dell DataSafe Local Backup, pentru a restaura hard diskul la starea de funcționare din momentul achiziționării computerului, păstrând fișierele de date de pe computer.

Utilizați suportul de recuperare a sistemului în următoarele cazuri:

- Eroare a sistemului de operare care împiedică utilizarea opțiunilor de recuperare instalate pe computer.
- Eroare a hard diskului care împiedică recuperarea datelor.

Pentru a restaura pe computer sistemul de operare și programele software Dell instalate din fabrică utilizând suportul de recuperare a sistemului:

1. Introduceți discul de recuperare a sistemului sau cheia USB și reporniți computerul.
2. Când apare sigla DELL™, apăsați imediat pe <F12>.

 **NOTA:** Dacă așteptați prea mult și apare deja sigla sistemului de operare, atunci continuați să așteptați până ce se afișează desktopul Microsoft Windows, apoi opriți computerul și reîncercați.

3. Selectați dispozitivul de încărcare corespunzător din listă și apăsați pe <Enter>.
4. Urmați instrucțiunile de pe ecran.

Dell Factory Image Restore

 **ATENȚIE:** Utilizarea opțiunii Dell Factory Image Restore pentru restaurarea sistemului de operare șterge definitiv toate datele de pe hard disk și elimină toate programele sau driverele instalate după ce ați primit computerul. Dacă este posibil, realizați copii de rezervă ale datelor înainte să utilizați această opțiune. Utilizați Dell Factory Image Restore numai dacă Restaurare sistem nu a rezolvat problema sistemului dvs. de operare.

 **NOTA:** Este posibil ca Dell Factory Image Restore să nu fie disponibil în anumite țări sau pe anumite computere.

 **NOTA:** Dacă serviciul Dell Factory Image Restore nu este disponibil pe computer, utilizați Dell DataSafe Local Backup (consultați „Dell DataSafe Local Backup” la pagina 74) pentru a restaura sistemul de operare.

Utilizați Dell Factory Image Restore numai ca ultimă metodă de restaurare a sistemului de operare. Această opțiune restaurează hard diskul la starea de funcționare în care se afla atunci când ați achiziționat computerul. Toate programele sau fișierele adăugate de când ați primit computerul, inclusiv fișierele de date, sunt șterse definitiv de pe hard disk. Fișierele de date includ documente, foi de calcul, mesaje de e-mail, fotografii digitale, fișiere audio și altele. Dacă este posibil, realizați copii de rezervă ale tuturor datelor înainte de a utiliza Dell Factory Image Restore.

Lansarea Dell Factory Image Restore

1. Porniți computerul.
2. La afișarea siglei DELL™, apăsați pe <F8> de mai multe ori pentru accesarea ferestrei **Advanced Boot Options** (Opțiuni de încărcare avansate).

 **NOTA:** Dacă așteptați prea mult și apare deja sigla sistemului de operare, atunci continuați să așteptați până ce se afișează desktopul Microsoft Windows, apoi opriți computerul și reîncercați.

Restaurarea sistemului de operare

3. Selectați **Repair Your Computer** (Reparare computer).

Se afișează fereastra **System Recovery Options** (Opțiuni de recuperare a sistemului).

4. Selectați un aspect al tastaturii și faceți clic pe **Next** (Următorul).
5. Pentru a accesa opțiunile de recuperare, conectați-vă ca utilizator local. Pentru a accesa linia de comandă, tastați `administrator` în câmpul **user name** (Nume utilizator), apoi faceți clic pe **OK**.
6. Faceți clic pe **Dell Factory Image Restore** (Restaurare imagine implicită Dell). Se afișează ecranul de întâmpinare **Dell Factory Image Restore** (Restaurare imagine implicită Dell).

 **NOTA:** În funcție de configurația dvs., s-ar putea să fie nevoie să selectați **Dell Factory Tools** (Instrumente implicite Dell), apoi **Dell Factory Image Restore** (Restaurare imagine implicită Dell).

7. Faceți clic pe **Next** (Următorul).
Se afișează ecranul **Confirm Data Deletion** (Confirmare ștergere date).

 **NOTA:** Dacă nu doriți să lansați Factory Image Restore, faceți clic pe **Cancel** (Revocare).

8. Bifați caseta de selectare pentru a confirma că doriți să continuați reformatarea hard diskului și restaurarea programului software al sistemului la starea din fabrică, apoi faceți clic pe **Next** (Următorul).

Procesul de restaurare începe și poate dura cinci sau mai multe minute. Apare un mesaj când sistemul de operare și aplicațiile instalate din fabrică au fost restaurate la starea din fabrică.

9. Faceți clic pe **Finish** (Terminare) pentru a reporni computerul.

Obținerea de ajutor

Dacă întâmpinați o problemă cu computerul, puteți să efectuați următorii pași pentru a diagnostica și a depana problema:

1. Consultați secțiunea „Rezolvarea problemelor” de la pagina 57 pentru informații și proceduri privind problema pe care o întâmpină computerul dvs.
2. Consultați secțiunea „Dell Diagnostics” de la pagina 67 pentru procedurile de executare Dell Diagnostics.
3. Completați „Lista de verificare a diagnosticării” la pagina 86.
4. Utilizați suita extinsă Dell de servicii online disponibile în cadrul asistenței Dell (**support.dell.com**) pentru ajutor în vederea procedurilor de instalare și depanare. Consultați secțiunea „Servicii online” de la pagina 81 pentru o listă mai cuprinzătoare de asistență Dell online.
5. Dacă pașii anteriori nu au rezolvat problema, consultați secțiunea „Înainte să apelați” de la pagina 85.

 **NOTA:** Apelați Asistența Dell de la un telefon aflat în apropierea computerului, astfel încât personalul de asistență să vă poată oferi asistență în cadrul procedurilor necesare.

 **NOTA:** Este posibil ca sistemul Cod de service expres al companiei Dell să nu fie disponibil în toate țările.

Atunci când vi se solicită de către sistemul telefonic automat al companiei Dell, introduceți Codul serviciului expres pentru a direcționa apelul direct la personalul de asistență competent. Dacă nu aveți un Cod de service expres, deschideți folderul **Dell Accessories** (Accesorii Dell), faceți dublu clic pe pictograma **Express Service Code** (Cod serviciu expres) și urmați instrucțiunile.

 **NOTA:** Unele dintre serviciile menționate nu sunt disponibile întotdeauna în toate locațiile din afara Statelor Unite continentale. Contactați reprezentantul Dell local pentru informații privind disponibilitatea.

Asistență tehnică și serviciu clienți

Serviciul de asistență Dell este disponibil pentru a răspunde întrebărilor dvs. despre componentele hardware Dell. Personalul nostru de asistență utilizează diagnosticarea bazată pe computer pentru a asigura răspunsuri rapide și precise.

Pentru a contacta serviciul de asistență Dell, consultați „Înainte să apelați” la pagina 85, iar apoi consultați informațiile de contact pentru regiunea dvs. sau accesați **support.dell.com**.

DellConnect

DellConnect™ este un instrument de acces online simplu care permite unui asociat de service și asistență al companiei Dell să acceseze computerul dumneavoastră prin intermediul unei conexiuni de bandă largă, să diagnosticheze problema dumneavoastră și să o remedieze, toate acestea sub supravegherea dumneavoastră. Pentru mai multe informații, accesați **www.dell.com/DellConnect**.

Servicii online

Puteți afla informații despre produsele și serviciile Dell pe următoarele site-uri de Internet:

- **www.dell.com**
- **www.dell.com/ap** (numai țările de pe coasta asiatică a Pacificului)
- **www.dell.com/jp** (numai Japonia)
- **www.euro.dell.com** (numai Europa)
- **www.dell.com/la** (țările de pe coasta asiatică a Pacificului)
- **www.dell.ca** (numai Canada)

Puteți să accesați asistența Dell prin intermediul următoarelor site-uri Web și adrese de e-mail:

Site-uri Web de asistență Dell

- **support.dell.com**
- **support.jp.dell.com** (numai Japonia)
- **support.euro.dell.com** (numai Europa)
- **supportapj.dell.com** (numai Coasta asiatică a Pacificului)

Adrese de e-mail pentru asistență Dell

- **mobile_support@us.dell.com**
- **support@us.dell.com**
- **la-techsupport@dell.com** (numai țările din America Latină și Caraibe)
- **apsupport@dell.com** (numai țările de pe coasta asiatică a Pacificului)

Adrese de e-mail pentru serviciul de marketing și vânzări Dell

- **apmarketing@dell.com** (numai țările din regiunea Asia/Pacific)
- **sales_canada@dell.com** (numai Canada)

Protocol de transfer fișiere anonim (FTP)

- **ftp.dell.com**

Conectați-vă ca utilizator: **anonim** și utilizați adresa dvs. de e-mail drept parolă.

Serviciu automat stare comandă

Pentru a verifica starea oricărui produs Dell pe care l-ați comandat, puteți accesa **support.dell.com** sau puteți să apelați serviciul automat stare comandă. O înregistrare vă solicită informațiile necesare pentru a localiza și a raporta asupra comenzii dvs.

În caz de probleme cu comanda, cum ar fi piese lipsă, piese greșite sau facturare incorectă, contactați Dell pentru asistență clienți. Păstrați la îndemână factura sau bonul de livrare atunci când efectuați apelul.

Pentru numărul de telefon valabil pentru regiunea dvs., consultați secțiunea „Cum se poate contacta Dell” de la pagina 87.

Informații despre produs

Dacă aveți nevoie de informații despre produse suplimentare disponibile de la Dell sau dacă doriți să plasați o comandă, vizitați site-ul Web Dell la adresa **www.dell.com**. Pentru numărul de telefon valabil pentru regiunea dvs. sau pentru a discuta cu un specialist în vânzări, consultați secțiunea „Cum se poate contacta Dell” de la pagina 87.

Restituirea articolelor în garanție pentru reparare sau pentru ramburs

Pregătiți toate articolele care sunt restituite, atât pentru reparație, cât și pentru ramburs, după cum urmează:

 **NOTA:** Înainte de a returna produsul către Dell, asigurați-vă că ați creat copii de rezervă pentru toate datele de pe hard disk și de pe orice alt dispozitiv de stocare al produsului. Ștergeți toate informațiile confidențiale, brevetate și personale și scoateți toate mediile amovibile, cum ar fi CD-urile și cardurile media. Compania Dell nu își asumă responsabilitatea pentru informațiile confidențiale, personale sau brevetate, pentru datele pierdute sau deteriorate sau pentru mediile amovibile deteriorate sau pierdute care pot fi livrate împreună cu produsul returnat.

1. Apelați Dell pentru a obține un Număr de autorizație pentru restituirea materialului și scrieți-l clar și la vedere pe partea exterioară a cutiei. Pentru numărul de telefon valabil pentru regiunea dvs., consultați secțiunea „Cum se poate contacta Dell” de la pagina 87.
2. Includeți o copie a facturii și o scrisoare care descrie motivul restituirii.
3. Includeți o copie a Listei de verificare a diagnosticării (consultați secțiunea „Lista de verificare a diagnosticării” de la pagina 86), indicând testele efectuate și orice mesaje de eroare raportate de Dell Diagnostics (consultați secțiunea „Dell Diagnostics” de la pagina 67).
4. Includeți toate accesoriile care aparțin articolului(elor) restituit(e) (cablul adaptorului de c.a., software, ghiduri și altele) dacă restituirea se face în scopul rambursării.

Obținerea de ajutor

5. Ambalați echipamentul care va fi restituit în materialele de ambalare originale (sau materiale echivalente).

 **NOTA:** Dvs. vă revine plata cheltuielilor de expediere. De asemenea, sunteți responsabil pentru asigurarea oricărui produs restituit și vă asumați riscul de pierdere în timpul expedierii către Dell. Coletele contra ramburs (C.O.D.) nu vor fi acceptate.

 **NOTA:** Restituirile care nu vor respecta toate cerințele de mai sus vor fi refuzate la depozitul de recepție Dell și vă vor fi înapoiate.

Înainte să apelați

NOTA: Să aveți pregătit codul de service expres atunci când efectuați apelul. Codul ajută sistemul telefonic de asistență automat al Dell să direcționeze mai eficient apelul dumneavoastră. De asemenea, vi se poate solicita introducerea etichetei de service.

Localizarea etichetei de service

Eticheta de service se găsește pe o etichetă pe partea inferioară a computerului.

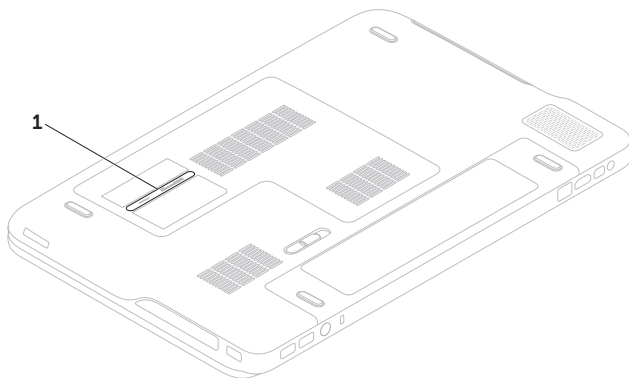

1 Etichetă de service

Obținerea de ajutor

Nu uitați să completați Lista de verificare a diagnosticării. Dacă este posibil, porniți computerul înainte să apelați la Dell pentru asistență și efectuați apelul de la un telefon aflat în apropierea computerului. S-ar putea să vi se solicite să tastați câteva comenzi la tastatură, să transmiteți informații detaliate în timpul operațiilor sau să încercați alți pași de depanare posibili doar de la computer. Asigurați-vă că documentația computerului este disponibilă.

Listă de verificare diagnosticare

- Nume:
- Dată:
- Adresă:
- Număr de telefon:
- Etichetă de service (cod de bare din partea inferioară a computerului dvs.):
- Cod de service expres:
- Număr de autorizație pentru restituirea materialului (dacă este comunicat de tehnicianul de asistență Dell):
- Sistem de operare și versiune:
- Dispozitive:
- Plăci de extensie:
- Sunteți conectat la o rețea? Da/Nu
- Rețea, versiune și adaptor de rețea:
- Programe și versiuni:

Consultați documentația sistemului de operare pentru a determina conținutul fișierelor de pornire a computerului. În cazul în care computerul este conectat la o imprimantă, imprimați toate fișierele. În caz contrar, notați conținutul fiecărui fișier înainte de a apela Dell.

- Mesaj de eroare, cod sonor sau cod de diagnosticare:
- Descrierea problemei și procedurile pe care le-ați efectuat:

Cum se poate contacta Dell

Clienții din Statele Unite ale Americii pot apela 800-WWW-DELL (800-999-3355).



NOTA: Dacă nu dispuneți de o conexiune activă la Internet, puteți găsi informații de contact pe factura de achiziție, pe bonul de livrare, pe chitanță sau în catalogul de produse Dell.

Dell oferă mai multe opțiuni de asistență și service online și telefonic. Disponibilitatea variază în funcție de țară și produs, iar unele servicii s-ar putea să nu fie disponibile în regiunea dvs.

Pentru a contacta Dell referitor la probleme de vânzări, asistență tehnică sau serviciu clienți:

1. Accesați **www.dell.com/ContactDell**.
2. Selectați țara sau regiunea.
3. Selectați serviciul corespunzător sau linkul de asistență, în funcție de cerințe.
4. Alegeți metoda de a contacta Dell care vă este convenabilă.

Găsirea informațiilor și a resurselor suplimentare

Pentru a:

reinstala sistemul de operare

executa un program de diagnosticare pe computer

reinstala software-ul de sistem

afla informații suplimentare despre caracteristicile și sistemul de operare Microsoft® Windows®

efectua upgrade al computerului cu componente noi sau suplimentare, cum ar fi o unitate hard disk nouă
reinstala sau înlocui o componentă uzată sau defectă

Consultați:

„Suport de recuperare a sistemului” de la pagina 76

„Dell Diagnostics” la pagina 67

„My Dell Downloads” la pagina 65

support.dell.com

Manualul de service la adresa
support.dell.com/manuals



NOTA: În unele țări, deschiderea și înlocuirea componentelor de pe computer poate duce la pierderea garanției. Verificați garanția și politicile de returnare înainte de a lucra în interiorul computerului.

Pentru a:

găsi informații despre cele mai bune practici de siguranță pentru computer
examina Informațiile privind garanția, Termenii și condițiile (numai în S.U.A.), Instrucțiunile de siguranță, Informațiile de reglementare, Informațiile despre ergonomie și Acordul de licență pentru utilizatorul final

găsi eticheta de service/codul de service expres — trebuie să utilizați eticheta de service pentru identificarea computerului la adresa **support.dell.com** sau pentru a contacta asistența tehnică

găsi drivere și descărcări; fișiere Citește
accesa asistența tehnică și ajutorul pentru produs
verifica starea comenzii pentru achiziții noi
găsi soluții și răspunsuri la întrebări frecvente
localiza informații privind actualizări de ultimă oră despre modificările tehnice ale computerului sau material de referință tehnică avansat pentru tehnicieni și utilizatori experimentați

Consultați:



documentele de siguranță și de reglementare livrate împreună cu computerul și Pagina de pornire pentru conformitatea cu reglementările la adresa **www.dell.com/regulatory_compliance**

partea inferioară a computerului
Centrul de asistență Dell. Pentru a lansa **Centrul de asistență Dell**, faceți clic pe pictograma  din zona de notificare de pe desktop.

support.dell.com

Specificații

Această secțiune oferă informații de care este posibil să aveți nevoie când configurați, actualizați drivere sau faceți upgrade pentru computer.

 **NOTA:** Ofertele pot fi diferite în funcție de regiune. Pentru mai multe informații despre configurarea computerului, consultați secțiunea **Despre sistemul dvs.** din Centrul de asistență Dell. Pentru a lansa Centrul de asistență Dell, faceți clic pe pictograma  din zona de notificare de pe desktop.

Modelul computerului

Dell™ XPS™ L701X

Informații despre computer

Chipset sistem	Chipset Mobile Intel® Express seria 5 HM57
Tip procesor	Intel Core™ i3 Intel Core i5 Intel Core i7 Intel Pentium®

Memorie

Conector pentru modulul memoriei	doi sau patru conectori SODIMM accesibili de către utilizator
Capacități modul de memorie	1, 2 și 4 GO
Memorie minimă	3 GO
Memorie maximă	16 GO

Memorie

Tip de memorie DDR3 SODIMM la 1066/1333 MHz

NOTA: Pentru instrucțiuni privind efectuarea de upgrade de memorie, consultați *Manualul de service* la adresa support.dell.com/manuals.

Conectori

Audio	un conector intrare microfon, un conector căști stereo/boxe
S/PDIF	un conector combo pentru căști/S/PDIF digital
Mini-Card	un slot Mini-Card la dimensiune completă un slot Mini-Card la jumătate din dimensiune
Conector HDMI	un conector cu 19 pini

Conectori

Adaptor de rețea	un conector RJ45
USB	doi conectori compatibili USB 3.0 cu 4 pini un conector compatibil USB 2.0 cu 4 pini
Mini-DisplayPort	un conector cu 20 de pini
eSATA	un conector combo eSATA/USB cu 7 pini/4 pini, cu PowerShare
Cititor de carduri media	un slot 9-în-1
Conector intrare antenă (opțional)	un conector MCX

Specificații

Cititor de carduri media

Carduri acceptate	Card de memorie Secure Digital (SD)
	Card Secure Digital Input Output (SDIO)
	Card Secure Digital High Capacity (SDHC)
	Card Secure Digital eXtended Capacity (SDXC)
	Stick de memorie
	Stick de memorie PRO
	Card de memorie MSXC MultiMedia Card (MMC)
	Card xD-Picture

Camera

Tip	HD de 2 megapixeli cu capacitate H.264
Rezoluție video	1280 x 720

Comunicații

Modem (opțional)	modem USB extern V.92 56 K
Adaptor de rețea	Ethernet LAN 10/100/1000 pe placa de sistem
Wireless	Tehnologie wireless WLAN, WWAN (opțional), WiMAX/Wi-Fi abgn/agn și Bluetooth® (opțional)/ WiDi (opțional)
TV	Placă tuner TV (opțional)

Audio

Controler audio	Realtek ALC665
Boxe	2 boxe principale x 1,5 wați + subwoofer de 2,5 wați
Controale volum	comenzi pentru meniurile programului și comenzi media

Video

Integrată:

Controler video Placă grafică Intel HD

Memorie video până la 256 MO

Încorporată:

Controler video NVIDIA GeForce GT 435M
NVIDIA GeForce GT 445M

Memorie video DDR3 de 1 GO (GT 435M)
DDR3 de 3 GO (GT 445M)

Afișaj

Tip HD+ WLED de 17,3 inchi, cu tehnologie TrueLife
Full HD WLED de 17,3 inchi, cu tehnologie TrueLife
HD+ WLED multitouch, de 17,3 inchi, cu tehnologie TrueLife (opțional)

Afișaj

Dimensiuni:

Înălțime 214,81 mm (8,46 inchi)

Lățime 381,89 mm (15,04 inchi)

Diagonală 439,42 mm (17,30 inchi)

Rezoluție maximă 1920 x 1080

Rată de reîmprospătare 60 Hz

Unghi de funcționare 0° (închis) până la 135°

Unghi de vizualizare pe orizontală 40/40

Unghi de vizualizare pe verticală 15/30 (Î/L)

Distanță între puncte 0,2265 mm x 0,2265 mm

Baterie

„inteligentă”, litiu-ion, cu 9 elemente:

Înălțime	221,07 mm (8,70 inchi)
Lățime	54,35 mm (2,14 inchi)
Adâncime	42,53 mm (1,67 inchi)
Greutate	0,49 kg (1,08 lb)

„inteligentă”, litiu-ion, cu 6 elemente:

Înălțime	209,19 mm (8,24 inchi)
Lățime	54,35 mm (2,14 inchi)
Adâncime	20,40 mm (0,80 inchi)
Greutate	0,33 kg (0,73 lb)

Tensiune 13,3 V (cu 6/9 elemente)

Timp de încărcare (aproximativ) 4 ore (când computerul este oprit)

Baterie

Durată de funcționare durata de funcționare a bateriilor depinde de condițiile de funcționare

Baterie rotundă CR-2032

Adaptor de c.a.

 **NOTA:** Utilizați numai adaptoarele de c.a. specificate pentru a fi utilizate cu computerul dvs. Consultați informațiile privind siguranța livrate împreună cu computerul.

Tensiune de alimentare 100-240 V c.a.

Curent de intrare (maximum) 1,8/2,1 A

Frecvență de alimentare 50-60 Hz

Putere ieșire 130/150 W

Adaptor de c.a.

Curent de ieșire:

130 W 6,70 A (continuu)

150 W 7,70 A (continuu)

Tensiune de
ieșire nominală 19,5 V c.c.Temperatură
în stare de
funcționare de la 0 la 40°C
(de la 32 la 104°F)Temperatură de
depozitare de la -40 la 70°C
(de la -40 la 158°F)**Tastatură**Număr de taste 102 (S.U.A. și Canada);
103 (Europa); 105 (Brazilia);
106 (Japonia)

Configurație QWERTY/AZERTY/Kanji

Touchpadrezoluție poziție 240 cpi
X/Y (mod tabel
grafică)

Dimensiuni:

Lățime 100 mm (3,94 inchi)

Înălțime 56 mm (2,2 inchi)

Date fiziceÎnălțime de la 32,9 la 38,5 mm
(de la 1,29 la 1,51 inchi)

Lățime 414,9 mm (16,33 inchi)

Adâncime 287,3 mm (11,31 inchi)

Greutate se poate configura până la
(cu baterie cu mai puțin de 3,5 kg (7,7 lb)
6 elemente)

Mediu ambiant computer

Interval de temperatură:

În stare de funcționare	de la 0 la 35°C (de la 32 la 95°F)
Depozitare	de la -40 la 65°C (de la -40 la 149°F)

Umiditate relativă (maximum):

În stare de funcționare	de la 10 la 90% (fără condens)
Depozitare	de la 5 la 95% (fără condens)

Vibrație maximă (utilizarea unui spectru de vibrație aleatoriu care simulează mediul utilizatorului):

În stare de funcționare	0,66 GRMS
În stare de nefuncționare	1,30 GRMS

Mediu ambiant computer

Intensitate maximă a șocului (în stare de funcționare — măsurată în timpul executării Dell Diagnostics pe hard disk, cu un impuls semisinusoidal de 2 ms; în stare de nefuncționare — măsurată cu capătul hard diskului parcat, cu un impuls semisinusoidal de 2 ms):

În stare de funcționare	110 G
În stare de nefuncționare	160 G

Altitudine (maximă):

În stare de funcționare	de la -15,2 la 3048 m (de la -50 la 10.000 ft)
Depozitare	de la -15,2 la 10.668 m (de la -50 la 35.000 ft)

Nivel de contaminare în aer
G2 sau mai mic,
conform standardului
ISA-S71.04-1985

Anexă

Mențiune produs Macrovision

Acest produs încorporează tehnologie de protecție a drepturilor de autor protejată prin revendicări ale anumitor brevete din Statele Unite ale Americii și prin alte drepturi de proprietate intelectuală deținute de Macrovision Corporation și de alți proprietari de drepturi. Utilizarea tehnologiei de protecție a drepturilor de proprietate intelectuală trebuie aprobată de Macrovision Corporation, fiind destinată exclusiv utilizării interne sau în alte medii restrânse, în absența unei autorizații extinse oferite de către Macrovision Corporation. Este interzisă dezasamblarea sau aplicarea tehnicilor de inginerie inversă.

Informații pentru NOM sau Standardul oficial mexican (Numai pentru Mexic)

Următoarele informații sunt furnizate pentru dispozitivul/dispozitivele descrise în acest document în conformitate cu cerințele Standardului oficial mexican (NOM):

Importator:

Dell México S.A. de C.V.

Paseo de la Reforma 2620 – Flat 11°

Col. Lomas Altas

11950 México, D.F.

Număr de model pentru reglementare	Tensiune	Frecvență	Consum electric	Tensiune de ieșire	Intensitate de ieșire
P09E	100-240 V c.a.	50-60 Hz	1,80/2,10 A	19,5 V c.c.	6,70/7,70 A

Pentru detalii, citiți informațiile privind siguranța livrate împreună cu computerul.

Pentru informații suplimentare privind cele mai bune practici de siguranță, consultați Pagina de pornire Conformitatea cu regulile la adresa www.dell.com/regulatory_compliance.

Index

A

- adrese de e-mail asistență **81**
- adrese poștă electronică
 - pentru asistență tehnică **81**
- aerisire, permitere **7**
- aflarea informațiilor suplimentare **88**
- ajutor
 - obținere de asistență **79**
- apelare Dell **85**

C

- Cameră **45**
- capacități computer **50**
- caracteristici software **50**
- Card B-CAS **14**
- cartelă SIM **14**
- CD-uri, redare și creare **51**
- Centru Windows pentru mobilitate **38**
- computer, configurare **7**
- conectare
 - la Internet **20**
- conectare FTP, anonim **81**
- conectare Internet **20**
- conector mini-DisplayPort **29**
- conexiune rețea
 - rezolvare **59**
- conexiune rețea wireless **59**
- configurare, înainte de a începe **7**
- copiere de rezervă și recuperare **51**
- Cum se poate contacta Dell online **87**

Index

D

- DataSafe Local Backup 74
- DellConnect 80
- Dell Diagnostics 67
- Dell Factory Image Restore (Restaurare imagine implicită) 77
- Dell Stage 55
- Depanator hardware 67
- drivere și descărcări 89
- DVD-uri, redare și creare 51

E

- Ecran tactil
 - Gesturi 46

I

- indicator luminos activitate hard disk 31
- indicator luminos de stare a bateriei 31
- ISP
 - Furnizor de servicii Internet 20

100

L

- Linie de butoane 31
- Listă de verificare diagnosticare 86
- livrare produse
 - pentru returnare sau reparare 83

M

- Mesaje de sistem 65

O

- opțiuni reinstalare sistem 72
- orientare 46

P

- Panou de control audio 41
- prize multiple cu prelungitor, utilizare 8
- probleme, rezolvare 57
- probleme alimentare, rezolvare 60

- probleme hardware
 - diagnosticare **67**
- probleme memorie
 - rezolvare **61**
- probleme software **62**
- produse
 - informații și achiziționare **82**

R

- restaurarea imaginii din fabrică **77**
- Restaurarea sistemului **73**
- resurse, aflați mai multe **88**
- rețea prin cablu
 - cablu de rețea, conectare **9**
- returnări în garanție **83**
- rezolvare probleme **57**

S

- serviciu clienți **80**
- site-uri de asistență
 - global **81**
- specificații **90**
- Suportul de recuperare a sistemului **76**
- System Setup
 - accesare **38**
 - comportament taste funcționale **38**

T

- Tastele pentru comenzile multimedia **38**
- Tehnologie NVIDIA Optimus **52**
- Touchpad
 - Gesturi **36**
- Tuner TV **19**

Index

U

Unitate optică

 Utilizare **42**

USB PowerShare **25**

W

Windows

 Expert compatibilitate program **62**

wireless

 afișaj **18**

Tipărit în Irlanda.

www.dell.com | support.dell.com



04K22YA00